



PRICELIST 2025  
INDOOR  
incl. BTW



# steel



In 1922 opende de jonge smid Angelo Po zijn ambachtelijke smederij. Hij is erg jong maar heeft een grote passie voor vakwerk en heeft vertrouwen in zijn talent. Zijn fornuizen blijken niet alleen een uitkomst te zijn voor het bereiden van maaltijden, maar ook voor het verwarmen en drogen van wasgoed. Angelo's fornuizen worden al snel een succes waardoor hij besluit om het grootser aan te pakken. Hij besluit voor seriereproductie te gaan en specialiseert zich vervolgens in de productie van professionele keukens bestemd voor de horeca.

1999 is de geboorte van STEEL. Vanuit de ondernemersgedachten van Angelo Po splitsen de broers en zussen Po zich af van het familiebedrijf, met als doel innovatieve en unieke apparatuur te produceren; een huishoudelijk apparaat met professionele prestaties.



Honderd jaar nadat deze traditie begon heeft STEEL de vierde generatie van de familie Po in dienst, en vindt de distributie wereldwijd in meer dan vijftig landen plaats. Nog steeds met dezelfde missie als in 1922; eersteklas apparatuur produceren waarin prestaties, technologie en design gecombineerd worden.



## **GENESI**

<i>Intro</i>	4
Genesi Fornuizen	6
Genesi Pulse Fornuizen	13
Genesi Kook-Units	14
Genesi Kook-Platen	15
Genesi Inbouw Ovens	16
Genesi Kolommen	20
Genesi Wandschouwkasten	21
Genesi Werktafels en Bovenkasten	22
Genesi Spoelunits	23
Genesi Vaatwasser	24
Genesi Koelkasten	25

## **ASCOT**

<i>Intro</i>	28
Ascot Fornuizen	30
Ascot Pulse Fornuizen	37
Ascot Kook-Units en Kook-Platen	38
Ascot Inbouw Ovens	39
Ascot Kolommen	42
Ascot Wandschouwkasten	43
Ascot Werktafels en Bovenkasten	44
Ascot Spoelunits	45
Ascot Vaatwasser	46
Ascot Koelkasten	47

## **ENFASI**

<i>Intro</i>	49
Enfasi Fornuizen	50
Enfasi Pulse Fornuizen	56
Enfasi Design40 Inbouw Kook-Platen	58
Enfasi Design40 Inbouw Ovens	60
Enfasi Design40 Wandschouwkasten	66
Enfasi Koelkasten	68
<b>Enfasi Mistral</b>	72

## **OXFORD**

<i>Intro</i>	77
Oxford Fornuizen	78
Oxford Wandschouwkasten	81
<b>Oxford Mistral</b>	82

## **ACCESSOIRES**

85

## **TECHNISCHE TEKENING**

93

# GENESI

## KIJK NAAR DE TOEKOMST

15 FUNCTIES

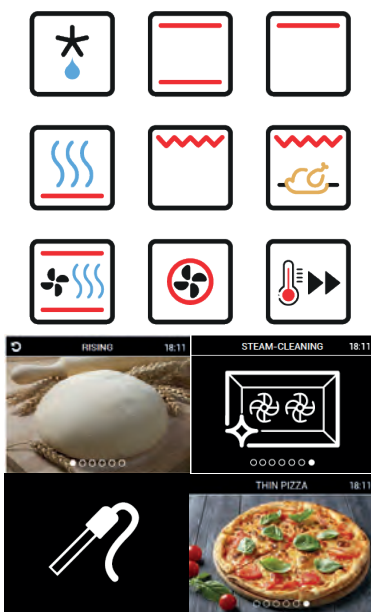

- Ontdooien
  - boven- en onderwarmte
  - bovenwarmte
  - boven- en onderwarmte i.c.m. stoom
  - onderwarmte
  - grill
  - grill i.c.m. draaispit
  - hetelucht i.c.m. stoom
  - 3D hetelucht
  - snel voorverwarmen.
- Rijs stand : een speciale functie die de ovenruimte op 28°C brengt, de perfecte temperatuur voor het laten rijzen van gist in tarwe, spelt deeg of desem.
- Steam-cleaning: een speciale functie voor het reinigen van de oven, waarbij gebruik wordt gemaakt van de meest natuurlijke en milieuvriendelijke methode: stoom.
- Kernthermometer: Een speciale thermometer maakt het mogelijk om te koken terwijl de kerntemperatuur van het voedsel wordt gecontroleerd, waarop de gaarheid kan worden afgestemd.
- Een speciaal programma, voor het bereiden van de beste Italiaanse pizza recepten. De oven bereikt een temperatuur van maar liefst 315 °C, waardoor je de perfecte pizza bereidt in 3/4 minuten.

SPECIALE  
KOOKMODI



ECO

SHABBAT

ECO-koken: koken zonder energie te verspillen met respect voor het milieu.

Sabbat: in deze modus kan de oven tot 24 uur continu werken, met het licht uit en met minimaal verbruik

37  
VOORGEPROGRAMMEERDE  
RECEPTEN



- 3 voorgerechten
- 11 vlees hoofdgerechten
- 6 vis hoofdgerechten
- 9 desserts
- 5 brood- en pizzarecepten
- 3 bijgerechten.

Selecteer het recept naar keuze; de display geeft de juiste functie, temperatuur en kooktijd aan. Eenvoudiger kan niet.

ALLES BINNEN  
HANDBEREIK

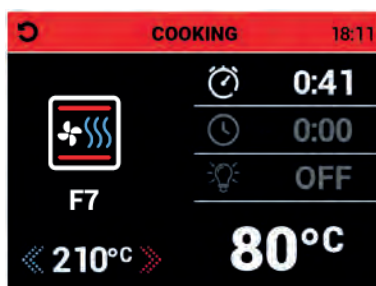

Het nieuwe TFT-kleurenscherm maakt het mogelijk om op iedere moment een duidelijk beeld te krijgen van alles wat er in de oven gebeurt.

## COMBI-STOOM



Wij zijn overtuigd dat u niet zonder ons combi-stoom systeem kunt. De nieuwe Genesi en Ascot modellen worden standaard voorzien van een combi-stoom oven met geëmailleerde binnenzijde en een roestvrijstalen bodem. Standaard worden er verwijderbare roestvrijstalen zijpanelen meegeleverd, welke in de vaatwasser gereinigd kunnen worden.

## PROFESSIONELE DRAADROOSTERS



Nieuwe versterkte professionele draadroosters met een diameter van 6 mm zorgen voor meer stabiliteit.

## SOFT CLOSE



Ergonomische soft close oven deur(en) zijn stil en veilig dankzij de nieuwe scharnieren.

**INNVENT**<sup>®</sup>  
DOUBLE INVERTED VENTILATION SYSTEM



Ons gepatenteerde INNVENT-systeem is voorzien van dubbele ventilatoren die in een omgekeerde rotatie draaien en de warme lucht gelijkmatig verdelen door de ovenruimte, niet alleen verticaal maar ook horizontaal op elk niveau. Hierdoor is onberispelijk en homogeen bereiden mogelijk. De oven deur kan gedurende de gehele bereidingstijd gesloten blijven, zodat de bakplaat niet halverwege de bereiding verplaatst dient te worden.

(beschikbaar op fornuizen van 90 cm en 120 cm breed en de inbouwovens van 90 cm breed)

## NIEUWE VERLICHTING



Het nieuwe lichtplan voegt een extra lichtpunt toe aan de zijkant, halverwege de ovenwand. Op deze manier is de ovenruimte op ieder bakniveau perfect zichtbaar, zelfs bij het koken op alle niveaus tegelijkertijd.

## MULTIFUNCTIONELE KOOKPLAAT

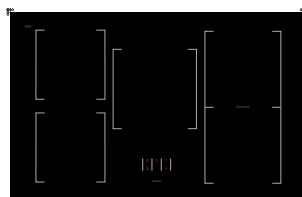

Inductietechniek, krachtige gasbranders of gasbranders gecombineerd met een fry-top of grill-top. Kooktechniek voor ieders behoefte. De inductietechniek, waarvan twee FLEXzones, maakt het mogelijk om vrijwel elk model pan (traditionele pannen, ovale pannen, grillpannen en onze teppanyaki) te gebruiken.

De massief messing gasbranders zijn 60% zuiniger dan de standaard aluminium op de markt. De duo-fuel en duo-control mega wok brander met een vermogen van maar liefst 6kW laat je de hoeveelheid vermogen nauwkeurig bepalen. De grill, bakplaat en teppanyaki worden verwarmd door twee gescheiden inductiezones, waardoor de halve of het gehele oppervlak kan worden gebruikt.

# GENESI 120

## STANDAARD UITVOERING

- 2 versterkte draadroosters (grote oven)
- 1 draadrooster (kleine oven)
- Draaispit
- RVS diepebraadslede (grote oven)
- Geëmailleerde diepe braadslede (grote oven)
- Geëmailleerde diepe braadslede (kleine oven)
- Inleg rooster (1 voor grote oven, 1 voor kleine oven)
- Telescopische geleiders (2 sets)
- RVS uitneembare zijwanden (grote oven)
- Gietijzeren wokring
- Flacon om Combi-Stoom reservoir te vullen
- Kernthermometer

Voor extra accessoires zie pagina 85  
TECHNISCHE TEKENING op pagina 93



### GROTE OVEN



#### FUNCTIES

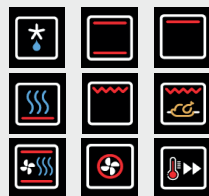

### SMALLE OVEN



#### FUNCTIES



ELEKTRISCHE COMBI-STOOMOVEN 91 lt  
TEMP. 50°C - 315°C

ELEKTRISCHE TRADITIONELE OVEN 39 lt  
TEMP. 50°C - 265°C

MODEL	GQ12SF-6M	GQ12SF-6T	GQ12SF-6B	GQ12SF-4TM	GQ12SF-4BM
KOOKPLAATCONFIGURATIE					
OMSCHRIJVING	7 MESSING GASBRANDERS 1 x 1 kW - 2 x 1,8 kW - 1 x 3 kW - 2 x 3,6 kW - 1 x 6 kW	6 MESSING GASBRANDERS 2 x 1 kW - 2 x 1,8 kW - 1 x 3 kW - 2 x 3,6 kW 1 ELEKTRISCHE FRYTOP dual zone 2,4 kW	6 MESSING GASBRANDERS 2 x 1 kW - 2 x 1,8 kW - 1 x 3 kW - 2 x 3,6 kW 1 ELEKTRISCHE GRILLTOP dual zone 2,4 kW	5 MESSING GASBRANDERS 1x1kW -1x1,8kW -1x3kW - 1 x 3,6 kW - 1 x 6 kW 1 ELEKTRISCHE FRYTOP dual zone 2,4 kW	5 MESSING GASBRANDERS 1x 1kW -1x1,8kW -1x3kW - 1 x 3,6 kW - 1 x 6 kW 1 ELEKTRISCHE GRILLTOP dual zone 2,4 kW
MAXIMUM VERBRUIK	5,1 kW	7,5 kW	7,5 kW	7,5 kW	7,5 kW
PRIJS	€ 13521	€ 14634	€ 14634	€ 14634	€ 14634

### STANDAARD KLEUR

RAL K5 CLASSIC KLEUR (ODC-RAL) + € 1884

### KLEUREN OP AANVRAAG (ODC-CU)

+ € 650

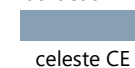
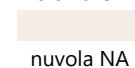
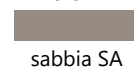
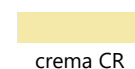
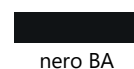
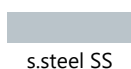



# GENESI 100

## STANDAARD UITVOERING

- 2 versterkte draadroosters (grote oven)
- 1 draadrooster (kleine oven)
- Draaispit
- RVS Diepebraadslede (grote oven)
- Geëmailleerde diepe braadslede (grote oven)
- Geëmailleerde diepe braadslede (kleine oven)
- Inleg rooster (1 voor grote oven, 1 voor kleine oven)
- Telescopische geleiders (2 sets)
- RVS uitneembare zijwanden (grote oven)
- Gietijzeren wokring (versie met gasbranders)
- Flacon om water reservoir te vullen
- Kerntemperatuurmeter
- Elektronische temperatuur instelling
- Display met voorgedprogrammeerde recepten
- Push-pull opberglade



Voor extra accessoires zie pagina 85  
TECHNISCHE TEKENING op pagina 93

### GROTE OVEN



#### FUNCTIES



### SMALLE OVEN



#### FUNCTIES

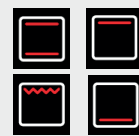

ELEKTRISCHE COMBI-STOOMOVEN 70 lt  
TEMP. 50°C - 315°C

ELEKTRISCHE TRADITIONELE OVEN 39 lt  
TEMP. 50°C - 265°C

MODEL	GQ10SF-6W	GQ10SF-4M	GQ10SF-4T	GQ10SF-4B	GQ10SF-5FI
KOOKPLAATCONFIGURATIE					
OMSCHRIJVING	6 MESSING GASBRANDERS 2 x 1 kW - 1 x 1,8 kW - 1 x 3 kW - 2 x 3,6 kW	5 MESSING GASBRANDERS 1 x 1 kW - 1 x 1,8 kW - 1 x 3 kW - 1 x 3,6 kW - 1 x 6 kW	4 MESSING GASBRANDERS 1 x 1 kW - 1 x 1,8 kW - 1 x 3 kW - 1 x 3,6 kW 1 ELEKTRISCHE FRYTOP dual zone 2,4 kW	4 MESSING GASBRANDERS 1 x 1 kW - 1 x 1,8 kW - 1 x 3 kW - 1 x 3,6 kW 1 ELEKTRISCHE GRILLTOP dual zone 2,4 kW	5 INDUCTIEZONES 2 x 1,85 kW - 1 x 2,1 kW 2 flex zones x 2,1 kW BOOSTER: 2x3kW - 2x3,7kW
MAXIMUM VERBRUIK	4,5 kW	4,5 kW	6,9 kW	6,9 kW	11,9 kW
PRIJS	€ 8224	€ 8224	€ 9338	€ 9338	€ 10294

### STANDAARD KLEUR

RAL K5 CLASSIC KLEUR (ODC-RAL) + € 1884

KLEUREN OP AANVRAAG (ODC-CU)

+ € 650

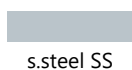

s.steel SS



RAL

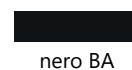

nero BA

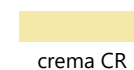

crema CR



bordeaux BR



antracite AN

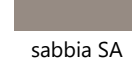

sabbia SA

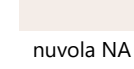

nuvola NA

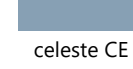

celeste CE



ametista AA

# GENESI 100/3

## STANDAARD UITVOERING

- 2 versterkte draadroosters (grote/pizza oven)
- 1 draadrooster (kleine oven)
- Draaispit
- RVS Diepebraadslede (grote/pizza oven)
- Geëmailleerde diepe braadslede (grote/pizza oven)
- Geëmailleerde diepe braadslede (kleine oven)
- Inleg rooster (1 voor grote oven, 1 voor kleine oven)
- Telescopische geleiders (2 sets)
- RVS uitneembare zijwanden (grote oven)
- Gietijzeren wokring (versie met gasbranders)
- Flacon om water reservoir te vullen
- Pizzasteenbodem met schepje (pizza/broodbak oven)
- Push-pull opberglade

Voor extra accessoires zie pagina 85

TECHNISCHE TEKENING op pagina 93



### GROTE OVEN



#### FUNCTIES

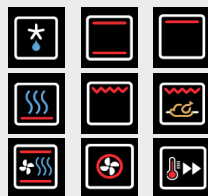

### SMALLE OVEN

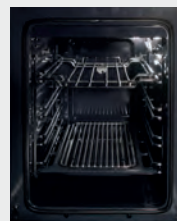

#### FUNCTIES



### PIZZA/BROODBAK OVEN



#### FUNCTIES



ELEKTRISCHE COMBI-STOOMOVEN 70 lt  
TEMP. 50°C - 315°C

ELEKTRISCHE TRADITIONELE OVEN 39 lt  
TEMP. 50°C - 265°C

ELEKTRISCHE PIZZA/GRILL 34 lt  
TEMP. 50°C - 315°C

MODEL	GQ10SFF-6W	GQ10SFF-4M	GQ10SFF-4T	GQ10SFF-4B	GQ10SFF-5FI
KOOKPLAATCONFIGURATIE					
OMSCHRIJVING	6 MESSING GASBRANDERS 2 x 1 kW - 1 x 1,8 kW - 1 x 3 kW - 2 x 3,6 kW	5 MESSING GASBRANDERS 1 x 1 kW - 1 x 1,8 kW - 1 x 3 kW - 1 x 3,6 kW - 1 x 6 kW	4 MESSING GASBRANDERS 1 x 1 kW - 1 x 1,8 kW - 1 x 3 kW - 1 x 3,6 kW 1 ELEKTRISCHE FRYTOP dual zone 2,4 kW	4 MESSING GASBRANDERS 1 x 1 kW - 1 x 1,8 kW - 1 x 3 kW - 1 x 3,6 kW 1 ELEKTRISCHE GRILLTOP dual zone 2,4 kW	5 INDUCTIEZONES 2 x 1,85 kW - 1 x 2,1 kW 2 flex zones x 2,1 kW BOOSTER: 2x3kW - 2x3,7kW
MAXIMUM VERBRUIK	6,6 kW	6,6 kW	9 kW	9 kW	14 kW
PRIJS	€ 8810	€ 8810	€ 9923	€ 9923	€ 10879

### STANDAARD KLEUR

RAL K5 CLASSIC KLEUR (ODC-RAL) + € 1884

### KLEUREN OP AANVRAAG (ODC-CU)

+ € 650



s.steel SS



RAL



nero BA



crema CR



bordeaux BR



antracite AN



sabbia SA



nuvola NA



celeste CE



ametista AA

# GENESI 100/3 SOLID DOOR

## STANDAARD UITVOERING

- 2 versterkte draadroosters (grote/pizza oven)
- 1 draadrooster (kleine oven)
- Draaispits
- RVS Diepebraadslede (grote/pizza oven)
- Geëmailleerde diepe braadslede (grote/pizza oven)
- Geëmailleerde diepe braadslede (kleine oven)
- Inleg rooster (1 voor grote oven, 1 voor kleine oven)
- Telescopische geleiders (2 sets)
- RVS uitneembare zijwanden (grote oven)
- Gietijzeren wokring (versie met gasbranders)
- Flacon om water reservoir te vullen
- Pizzasteenbodem met schepje (pizza/broodbak oven)
- Push-pull opberglade

Voor extra accessoires zie pagina 85

TECHNISCHE TEKENING op pagina 93



### GROTE OVEN



#### FUNCTIES



ELEKTRISCHE COMBI-STOOMOVEN 70 lt  
TEMP. 50°C - 315°C

### SMALLE OVEN



#### FUNCTIES

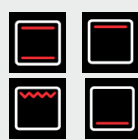

ELEKTRISCHE TRADITIONELE OVEN 39 lt  
TEMP. 50°C - 265°C

### PIZZA/BROODBAK OVEN



#### FUNCTIES



ELEKTRISCHE PIZZA/GRILL 34 lt  
TEMP. 50°C - 315°C

MODEL	GQ10SFF-D-6W	GQ10SFF-D-4M	GQ10SFF-D-4T	GQ10SFF-D-4B	GQ10SFF-D-5FI
KOOKPLAATCONFIGURATIE					
OMSCHRIJVING	6 MESSING GASBRANDERS 2 x 1 kW - 1 x 1,8 kW - 1 x 3 kW - 2 x 3,6 kW	5 MESSING GASBRANDERS 1 x 1 kW - 1 x 1,8 kW - 1 x 3 kW - 1 x 3,6 kW - 1 x 6 kW	4 MESSING GASBRANDERS 1 x 1 kW - 1 x 1,8 kW - 1 x 3 kW - 1 x 3,6 kW 1 ELEKTRISCHE FRYTOP dual zone 2,4 kW	4 MESSING GASBRANDERS 1 x 1 kW - 1 x 1,8 kW - 1 x 3 kW - 1 x 3,6 kW 1 ELEKTRISCHE GRILLTOP dual zone 2,4 kW	5 INDUCTIEZONES 2 x 1,85 kW - 1 x 2,1 kW 2 flex zones x 2,1 kW BOOSTER: 2x3kW - 2x3,7kW
MAXIMUM VERBRUIK	6,6 kW	6,6 kW	9 kW	9 kW	14 kW
PRIJS	€ 8810	€ 8810	€ 9923	€ 9923	€ 10879

### STANDAARD KLEUR

RAL K5 CLASSIC KLEUR (ODC-RAL) + € 1884

KLEUREN OP AANVRAAG (ODC-CU)

+ € 650



s.steel SS



RAL



nero BA



crema CR



bordeaux BR



antracite AN



sabbia SA

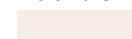

nuvola NA



celeste CE



ametista AA

# GENESI 90

## STANDAARD UITVOERING

- 2 versterkte draadroosters
- Draaispit
- RVS Diepebraadslede
- Geëmailleerde diepe braadslede
- Inleg rooster
- Telescopische geleiders (2 sets)
- RVS uitneembare zijwanden
- Gietijzeren wokring (versie met gasbranders)
- Flacon om water reservoir te vullen
- Kerntemperatuurmeter
- Elektronische temperatuur instelling
- Display met voorgeprogrammeerde recepten
- Push-pull opberglade
- INNVENT dubbele ventilator t.b.v. hetelucht

Voor extra accessoires zie pagina 85  
TECHNISCHE TEKENING op pagina 93



## GROTE OVEN



### FUNCTIES

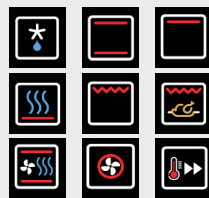

ELEKTRISCHE COMBI-STOOMOVEN 91 lt  
TEMP. 50°C - 315°C

MODEL	GQ9S-6W	GQ9S-4M	GQ9S-4T	GQ9S-4B	GQ9S-5FI
KOOKPLAATCONFIGURATIE					
OMSCHRIJVING	6 MESSING GASBRANDERS 2 x 1 kW - 1 x 1,8 kW - 1 x 3 kW - 2 x 3,6 kW	5 MESSING GASBRANDERS 1 x 1 kW - 1 x 1,8 kW - 1 x 3 kW - 1 x 3,6 kW - 1 x 6 kW	4 MESSING GASBRANDERS 1 x 1 kW - 1 x 1,8 kW - 1 x 3 kW - 1 x 3,6 kW 1 ELEKTRISCHE FRYTOP dual zone 2,4 kW	4 MESSING GASBRANDERS 1 x 1 kW - 1 x 1,8 kW - 1 x 3 kW - 1 x 3,6 kW 1 ELEKTRISCHE GRILLTOP dual zone 2,4 kW	5 INDUCTIEZONES 2 x 1,85 kW - 1 x 2,1 kW 2 flex zones x 2,1 kW BOOSTER: 2x3kW - 2x3,7kW
MAXIMUM VERBRUIK	3,65 kW	3,65 kW	6,05 kW	6,05 kW	11,1 kW
PRIJS	€ 6666	€ 6666	€ 7780	€ 7780	€ 8736

STANDAARD KLEUR RAL K5 CLASSIC KLEUR (ODC-RAL) + € 1884 KLEUREN OP AANVRAAG (ODC-CU) + € 650



s.steel SS



RAL



nero BA

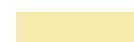

crema CR



bordeaux BR



antracite AN



sabbia SA



nuvola NA



celeste CE



ametista AA

# GENESI 70

## STANDAARD UITVOERING

- 2 versterkte draadroosters
- Draaispit
- RVS Diepebraadslede
- Geëmailleerde diepe braadslede
- Inleg rooster
- Telescopische geleiders (2 sets)
- RVS uitneembare zijwanden
- Gietijzeren wokring (versie met gasbranders)
- Flacon om water reservoir te vullen
- Kerntemperatuurmeter
- Elektronische temperatuur instelling
- Display met voorgeprogrammeerde recepten
- Push-pull opberglade



Voor extra accessoires zie pagina 85  
TECHNISCHE TEKENING op pagina 93

## GROTE OVEN



### FUNCTIES



ELEKTRISCHE COMBI-STOOMOVEN 70 lt  
TEMP. 50°C - 315°C

MODEL	GQ7S-4	GQ7S-4I	
KOOKPLAATCONFIGURATIE			
OMSCHRIJVING	4 MESSING GASBRANDERS 1 x 1 kW - 1 x 1,8 kW - 1 x 3 kW - 1 x 3,6 kW	4 INDUCTIEZONES 2 x 1,85 kW - 1 x 2,3 kW - 1 x 1,4 kW	
MAXIMUM VERBRUIK	3,1 kW	10,5 kW	
PRIJS	€ 5694	€ 7141	
STANDAARD KLEUR	RAL K5 CLASSIC KLEUR (ODC-RAL) + € 1884		KLEUREN OP AANVRAAG (ODC-CU) + € 650
s.steel SS	RAL	nero BA	crema CR
		sabbia SA	bordeaux BR
		nuvola NA	celest CE
		antracite AN	ametista AA

# GENESI 70/2

## STANDAARD UITVOERING

- 2 versterkte draadroosters (grote/pizza oven)
- Draaispits
- RVS Diepe braadslede (grote/pizza oven)
- Geëmailleerde diepe braadslede (grote/pizza oven)
- Inleg rooster
- Telescopische geleiders (2 sets)
- RVS uitneembare zijwanden (grote oven)
- Gietijzeren wokring (versie met gasbranders)
- Flacon om water reservoir te vullen
- Pizzasteenbodem met schepje (pizza/broodbak oven)

Voor extra accessoires zie pagina 85  
TECHNISCHE TEKENING op pagina 93



### GROTE OVEN



#### FUNCTIES

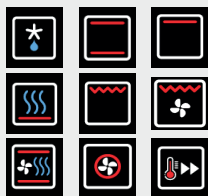

ELEKTRISCHE COMBI-STOOMOVEN 70 lt  
TEMP. 50°C - 315°C

### PIZZA/BROODBAK OVEN



#### FUNCTIES



ELEKTRISCHE PIZZA/GRILL 34 lt  
TEMP. 50°C - 315°C

MODEL	GQ7SF-4	GQ7SF-4I
KOOKPLAATCONFIGURATIE		
OMSCHRIJVING	4 MESSING GASBRANDERS 1 x 1 kW - 1 x 1,8 kW - 1 x 3 kW - 1 x 3,6 kW	4 INDUCTIEZONES 2 x 1,85 kW - 1 x 2,3 kW - 1 x 1,4 kW
MAXIMUM VERBRUIK	5,15 kW	12,55 kW
PRIJS	€ 6340	€ 7787

STANDAARD KLEUR RAL K5 CLASSIC KLEUR (ODC-RAL) + € 1884 KLEUREN OP AANVRAAG (ODC-CU) + € 650

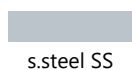

s.steel SS



RAL

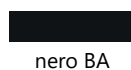

nero BA

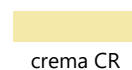

crema CR



bordeaux BR



antracite AN

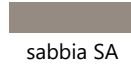

sabbia SA

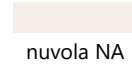

nuvola NA

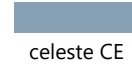

celeste CE

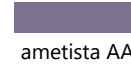

ametista AA

# GENESI PULSE

MAAT	120	100		90	
<b>STANDAARD UITVOERING</b>	<ul style="list-style-type: none"> <li>- 2 draadroosters (grote/smalle oven)</li> <li>- 2 Geëmailleerde diepe braadsledes (grote/smalle oven)</li> <li>- 2 Inleg roosters (grote/smalle oven)</li> <li>- Gietijzeren wokring</li> <li>- 6-knops mechanische programmeerder</li> </ul>	<ul style="list-style-type: none"> <li>- 2 draadroosters (grote/smalle oven)</li> <li>- 2 Geëmailleerde diepe braadsledes (grote/smalle oven)</li> <li>- 2 Inleg roosters (grote/smalle oven)</li> <li>- Gietijzeren wokring (versie met gasbranders)</li> <li>- 6-knops mechanische programmeerder</li> </ul>		<ul style="list-style-type: none"> <li>- 1 draadrooster</li> <li>- 1 Geëmailleerde diepe braadslede</li> <li>- 1 Inleg rooster</li> <li>- Gietijzeren wokring (versie met gasbranders)</li> <li>- 6-knops mechanische programmeerder</li> </ul>	
<b>GROTE OVEN</b>	<p>ELEKTRISCHE MULTIFUNCTIONELE 91 lt TEMP. 50°C - 265°C</p>	<p>ELEKTRISCHE MULTIFUNCTIONELE 70 lt TEMP. 50°C - 265°C</p>		<p>ELEKTRISCHE MULTIFUNCTIONELE 91 lt TEMP. 50°C - 265°C</p>	
<b>SMALLE OVEN</b>	<p>ELEKTRISCHE TRADITIONELE 39 lt TEMP. 50°C - 265°C</p>	<p>ELEKTRISCHE TRADITIONELE 39 lt TEMP. 50°C - 265°C</p>			
<b>MODEL / KOOKPLAAT-CONFIGURATIE</b>	<b>GP12FF-4TM</b>	<b>GP10FF-4M</b>	<b>GP10FF-5FI</b>	<b>GP9F-4M</b>	<b>GP9F-5FI</b>
	5 MESSING GASBRANDERS 1 x 1kW - 1 x 1,8kW - 1 x 3kW - 1 x 3,6kW - 1 x 6kW 1 ELEKTRISCHE FRYTOP dual zone 2,4 kW	5 MESSING GASBRANDERS 1 x 1kW - 1 x 1,8kW - 1 x 3kW - 1 x 3,6kW - 1 x 6kW	5 INDUCTIEZONES 2 x 1,85kW - 1 x 2,1kW 2 flex zones x 2,1 kW	5 MESSING GASBRANDERS 1 x 1kW - 1 x 1,8kW - 1 x 3kW - 1 x 3,6kW - 1 x 6kW	5 INDUCTIEZONES 2 x 1,85kW - 1 x 2,1kW 2 flex zones x 2,1 kW
<b>MAXIMUM VERBRUIK</b>	7,5 kW	4,5 kW	11,9 kW	3,6 kW	11,1 kW
<b>PRIJS</b>	€ 12447	€ 6912	€ 8981	€ 5657	€ 7726

## STANDAARD KLEUR

s.steel SS



# GENESI 90 COOK UNIT

## STANDAARD UITVOERING

- Gietijzeren wokring (versie met gasbranders)
- Soft close lade 15 cm hoog
- Soft close lade 45 cm hoog
- Flex-inductie kookplaat vlak ingebouwd
- Gasbranders verzonken en vlak ingebouwd

Voor extra accessoires zie pagina 85  
TECHNISCHE TEKENING op pagina 93



MODEL	GQ9C-6W	GQ9C-5FI
<b>KOOKPLAATCONFIGURATIE</b>		
<b>OMSCHRIJVING</b>	6 MESSING GASBRANDERS 2 x 1 kW - 1 x 1,8 kW - 1 x 3 kW - 2 x 3,6 kW	5 INDUCTIEZONES 2 x 1,85 kW - 1 x 2,1 kW 2 flex zones x 2,1 kW BOOSTER: 2x3kW - 2x3,7kW
<b>MAXIMUM VERBRUIK</b>	0,1 kW	7,4 kW
<b>PRIJS</b>	€ 4738	€ 6807

## STANDAARD KLEUR

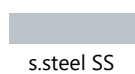

s.steel SS

## RAL K5 CLASSIC KLEUR (ODC-RAL) + € 1884



RAL

## KLEUREN OP AANVRAAG (ODC-CO) + € 431

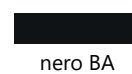

nero BA

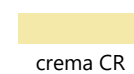

crema CR



bordeaux BR

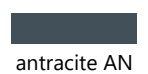

antracite AN

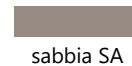

sabbia SA

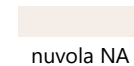

nuvola NA



celeste CE



ametista AA



# GENESI COOKTOPS







## STANDAARD UITVOERING

- Volledige RVS unit
- Flex-inductie kookplaat vlak ingebouwd
- Gasbranders verzonken en vlak ingebouwd

Voor extra accessoires zie pagina 85

TECHNISCHE TEKENING op pagina 93

MODEL	GQ9-6W	GQ9-4B	GQ9-4T	GQ9-5FI
KOOKPLAATCONFIGURATIE				
OMSCHRIJVING	6 MESSING GASBRANDERS 2 x 1 kW - 1 x 1,8 kW - 1 x 3 kW - 2 x 3,6 kW	4 MESSING GASBRANDERS 1 x 1 kW - 1 x 1,8 kW - 1 x 3 kW - 1 x 3,5 kW 1 ELEKTRISCHE GRILLTOP dual zone 2,4 kW	4 MESSING GASBRANDERS 1 x 1 kW - 1 x 1,8 kW - 1 x 3 kW - 1 x 3,6 kW 1 ELEKTRISCHE FRYTOP dual zone 2,4 kW	5 INDUCTIEZONES 2 x 1,85 kW - 1 x 2,1 kW 2 flex zones x 2,1 kW BOOSTER: 2x3kW - 2x3,7kW
MAXIMUM VERBRUIK	0,1 kW	2,4 kW	2,4 kW	7,4 kW
PRIJS	€ 2467	€ 3580	€ 3580	€ 4536

# GENESI 60X60

## STANDAARD UITVOERING

- 2 versterkte draadroosters
- Draaispit
- RVS Diepe braadslede
- Geëmailleerde diepe braadslede
- Inleg rooster
- Telescopische geleiders (2 sets)
- RVS uitneembare zijwanden (grote oven)
- Flacon om water reservoir te vullen
- Kerntemperatuurmeter
- Elektronische temperatuur instelling
- Display met voorgeprogrammeerde recepten



Voor extra accessoires zie pagina 85  
TECHNISCHE TEKENING op pagina 93

## GROTE OVEN



### FUNCTIES



ELEKTRISCHE COMBI-STOOMOVEN 70 lt  
TEMP. 50°C - 315°C

<b>MODEL</b>	GQFE6-S
<b>MAXIMUM VERBRUIK</b>	3,05 kW
<b>PRIJS</b>	€ 3399

## STANDAARD KLEUR

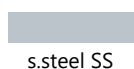

s.steel SS

## RAL K5 CLASSIC KLEUR (ODC-RAL) + € 1884



RAL

## KLEUREN OP AANVRAAG (ODC-FO)

+ € 431

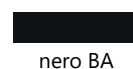

nero BA

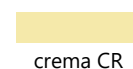

crema CR



bordeaux BR

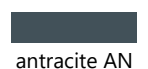

antracite AN

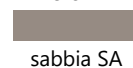

sabbia SA

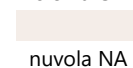

nuvola NA

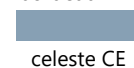

celeste CE



ametista AA

# GENESI 60X90

## STANDAARD UITVOERING

- 2 versterkte draadroosters
- Draaispits
- RVS Diepe braadslede
- Geëmailleerde diepe braadslede
- Inleg rooster
- Telescopische geleiders (2 sets)
- RVS uitneembare zijwanden (grote oven)
- Flacon om water reservoir te vullen
- Kerntemperatuurmeter
- Pizzasteenbodem met schep (pizza/broodbak oven)
- Elektronische temperatuur instelling
- Display met voorgeprogrammeerde recepten
- Push-pull opberglade

Voor extra accessoires zie pagina 85  
TECHNISCHE TEKENING op pagina 93



## GROTE OVEN



### FUNCTIES



ELEKTRISCHE COMBI-STOOMOVEN 70 lt  
TEMP. 50°C - 315°C

## PIZZA/BROODBAK OVEN



### FUNCTIES



ELEKTRISCHE PIZZA/GRILL 34 lt  
TEMP. 50°C - 315°C

<b>MODEL</b>	GQFFE6-S
<b>MAXIMUM VERBRUIK</b>	5,15 kW
<b>PRIJS</b>	€ 5821

## STANDAARD KLEUR



s.steel SS

## RAL K5 CLASSIC KLEUR (ODC-RAL) + € 1884



RAL

## KLEUREN OP AANVRAAG (ODC-FO)

+ € 431



nero BA



crema CR



bordeaux BR



antracite AN



sabbia SA



nuvola NA



celeste CE



ametista AA

# GENESI 90X60

## STANDAARD UITVOERING

- 2 versterkte draadroosters
- Draaispit
- Diepe braadslede
- Geëmailleerde diepe braadslede
- Inleg rooster
- Telescopische geleiders (2 sets)
- RVS uitneembare zijwanden (grote oven)
- Flacon om water reservoir te vullen
- Kerntemperatuurmeter
- Elektronische temperatuur instelling
- Display met voorgeprogrammeerde recepten
- Push-pull opberglade
- INNVENT dubbele ventilator t.b.v. hetelucht

Voor extra accessoires zie pagina 85  
TECHNISCHE TEKENING op pagina 93



## GROTE OVEN



### FUNCTIES



ELEKTRISCHE COMBI-STOOMOVEN 91 lt  
TEMP. 50°C - 315°C

<b>MODEL</b>	GQFE9-S
<b>MAXIMUM VERBRUIK</b>	3,65 kW
<b>PRIJS</b>	€ 5630

## STANDAARD KLEUR



s.steel SS

## RAL K5 CLASSIC KLEUR (ODC-RAL) + € 1884



RAL

## KLEUREN OP AANVRAAG (ODC-FO)

+ € 431



nero BA

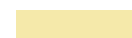

crema CR



bordeaux BR



antracite AN



sabbia SA

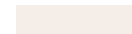

nuvola NA



celeste CE



ametista AA

# GENESI 60X45

## STANDAARD UITVOERING

- Draadrooster
- Geëmailleerde diepe braadslede
- Inleg rooster
- Pizzasteenbodem met schep
- Push-pull opberglade

Voor extra accessoires zie pagina 85  
TECHNISCHE TEKENING op pagina 93



## GROTE OVEN



### FUNCTIES



ELEKTRISCHE PIZZA/GRILL 34 lt  
TEMP. 50°C - 315°C

<b>MODEL</b>	GQFE6-P
<b>MAXIMUM VERBRUIK</b>	2,1 kW
<b>PRIJS</b>	€ 3096

## STANDAARD KLEUR

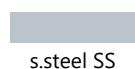

s.steel SS

## RAL K5 CLASSIC KLEUR (ODC-RAL) + € 1884



RAL

## KLEUREN OP AANVRAAG (ODC-FO)

+ € 431

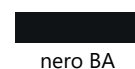

nero BA

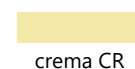

crema CR



bordeaux BR

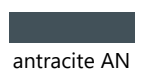

antracite AN

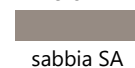

sabbia SA

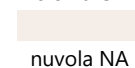

nuvola NA

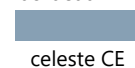

celeste CE

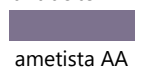

ametista AA



# GENESI **COLUMNS**

## KENMERKEN

- RVS designzuil voor inbouwovens
- Home-Professional uitstraling
- Opberglades en compartimenten

Voor extra accessoires zie pagina 85  
TECHNISCHE TEKENING op pagina 93



MODEL	GQMS-7FP	GQMS-7FFP
CONFIGURATIE		
OMSCHRIJVING	70 cm breed voor 60x60 inbouwovens 3 laden (1 push-pull) 1 compartiment (push-pull)	70 cm breed voor 60x90 inbouwovens 1 lade 1 compartiment (push-pull)
PRIJS	€ 4425	€ 4425

## STANDAARD KLEUR

s.steel SS

# GENESI HOODS

## KENMERKEN

- Roestvrij staal behuizing
- 4 standen
- LED verlichting
- Soft-touch bedieningspaneel
- Automatische uitschakeling middels timer
- Professionele rvs labyrinth filters



Voor extra accessoires zie pagina 85  
TECHNISCHE TEKENING op pagina 93

MODEL	GQK120	GQK100	GQK90	GQK70
<b>OMSCHRIJVING</b>	1200mm breedte 550mm diepte 700mm hoogte 300mm hoogte instelbaar LED 4+2	1000mm breedte 550mm diepte 700mm hoogte 300mm hoogte instelbaar LED 3+2	900mm breedte 550mm diepte 700mm hoogte 300mm hoogte instelbaar LED 3+2	700mm breedte 550mm diepte 700mm hoogte 300mm hoogte instelbaar LED 2+2
<b>JAARVERBRUIK</b>	113 kWh	113 kWh	97 kWh	97 kWh
<b>GELUIDSNIVEAU</b>	64 dB	64 dB	64 dB	64 dB
<b>AFZUIGCAPACITEIT</b>	900 m <sup>3</sup>	900 m <sup>3</sup>	900 m <sup>3</sup>	900 m <sup>3</sup>
<b>PRIJS</b>	€ 3644	€ 3005	€ 2658	€ 2244

## STANDAARD KLEUR

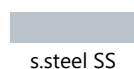

s.steel SS

## RAL K5 CLASSIC KLEUR (ODC-RAL) + € 1884



RAL

## KLEUREN OP AANVRAAG (GQK170/90/100/120)+ € 155

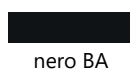

nero BA

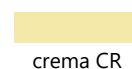

crema CR



bordeaux BR



antracite AN

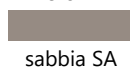

sabbia SA

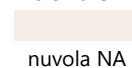

nuvola NA

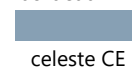

celeste CE



ametista AA

# GENESI WORKTABLES

## KENMERKEN

- roestvrij staal behuizing
- push-pull lade
- soft-close

Voor extra accessoires zie pagina 85  
TECHNISCHE TEKENING op pagina 93



MODEL	GQ12C-P	GQ9C-P	GQ7C-P	GQ7S-P	GQ4C-P
CONFIGURATIE					
OMSCHRIJVING	120 cm 3 laden (1 push-pull)	90 cm 3 laden (1 push-pull)	70 cm 3 laden (1 push-pull)	70 cm 1 lade (push-pull) 1 deur	45 cm 3 laden (1 push-pull)
PRIJS	€ 5226	€ 4115	€ 3439	€ 3439	€ 2493

# GENESI WALL UNITS

## KENMERKEN

- roestvrij staal behuizing
- soft-close

Voor extra accessoires zie pagina 85  
TECHNISCHE TEKENING op pagina 93



MODEL	GQP9S-S	GQP9S	GQP7S
CONFIGURATIE			
OMSCHRIJVING	90 cm 1 legplank + 1 afdruipegedeelte 2 deuren	90 cm 2 legplanken 2 deuren	70 cm 2 legplanken 1 deur
PRIJS	€ 2436	€ 2312	€ 1491

## STANDAARD KLEUR

RAL K5 CLASSIC KLEUR (ODC-RAL) + € 1884

KLEUREN OP AANVRAAG (ODC-CO)

+ € 431

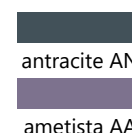
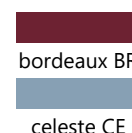
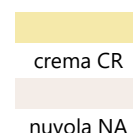
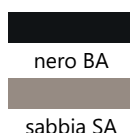
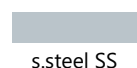



# GENESI SINKS

## KENMERKEN

- RVS spoelunit
- opbergvakken

Voor extra accessoires zie pagina 85  
TECHNISCHE TEKENING op pagina 93



MODEL	GQ12C-L2	GQ9S-L2	GQ9S-L1G	GQ7S-L2
CONFIGURATIE				
OMSCHRIJVING	120 cm 2 spoelbak 2 laden soft-close	90 cm 2 spoelbak 2 deuren soft-close	90 cm 1 spoelbak 2 deuren soft-close	70 cm 2 spoelbak 1 deur soft-close
PRIJS	€ 5226	€ 4371	€ 4371	€ 4115

## STANDAARD KLEUR



s.steel SS

## RAL K5 CLASSIC KLEUR (ODC-RAL) + € 1884



RAL

## KLEUREN OP AANVRAAG (ODC-CO) + € 431



nero BA

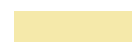

crema CR



bordeaux BR



antracite AN



sabbia SA

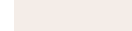

nuvola NA



celeste CE



ametista AA

# GENESI DISHWASHER

## KENMERKEN

- 9 programma's: Jet wash 14', Quick 30' 40°C, Eco, Super 50' 60°C, Dual Pro Wash 60°C, Hygiene 70°C, Smart 30-50°C, Smart 50-60°C, Smart 60-70°C
- Slim wassen
- 15 PS capaciteit
- Info LED
- Interieur LED-verlichting
- Touch control
- Optie vertragingstimer (tot 19 uur)
- Stille was
- Glansspoelmiddel bijvullen en zout bijvullen indicator
- Einde van programma indicator
- Halve belading optie
- Extra droog functie
- Energiebesparende optie
- Zelfreinigende optie
- Zij aan zij glijdend ontwerp voor bestekmand
- Verstelbare mok planken
- Wijnglas houder
- Verstelbare bovenste mandpositie
- Opvouwbare verdelers
- Dienblad houder
- Uitneembare bestekmand
- Energieklasse D (A+++)
- Energieverbruik (EcoMode) 0,807 kWh/cycle
- Waterverbruik (EcoMode) 9 l/cyclus



Voor extra accessoires zie pagina 85

TECHNISCHE TEKENING op pagina 93

MODEL	GQLS-7	GQLSB-6	GQLSFB-6
CONFIGURATIE			
OMSCHRIJVING	70 cm roestvrijstalen werktafel vaatwasser inclusief roestvrijstalen deur	60 cm inbouw vaatwasser roestvrijstalen deur	60 cm inbouw vaatwasser
PRIJS	€ 5078	€ 2298	€ 1645

## STANDAARD KLEUR

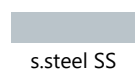

s.steel SS

## RAL K5 CLASSIC KLEUR (ODC-RAL) + € 1884



RAL

## KLEUREN OP AANVRAAG (ODC-CO)

+ € 431

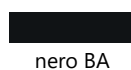

nero BA

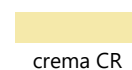

crema CR



bordeaux BR



antracite AN



sabbia SA

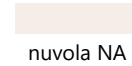

nuvola NA



celeste CE



ametista AA

# GENESI 90 FRENCH DOOR

## KENMERKEN

- RVS deuren en lade
- Totale capaciteit 596 L
- Netto inhoud koelruimte 419 L
- Netto inhoud diepvriesruimte 177 L
- Duurzame invertertechnologie
- Waterkraan met waterleiding
- Metalen schuifladen
- LED-touchscreen
- Ijsblokjesmachine (in het vriesgedeelte)
- LED verlichting
- Elektronische temperatuurregeling
- Alarm bij open deur
- Total No-Frost
- Snel koel- en vriessysteem
- Vakantiemodus
- Energieklasse F (max. 407 kW/jaar)

Voor extra accessoires zie pagina 85  
TECHNISCHE TEKENING op pagina 93



MODEL	GQFR-9F	GQFRB-9F
OMSCHRIJVING	Vrijstaand Zijkanten in roestvrijstaal	Inbouw Gelakte kunststof zijkanten
PRIJS	€ 5821	€ 5313

## STANDAARD KLEUR



s.steel SS

## RAL K5 CLASSIC KLEUR (ODC-RAL) + € 1884

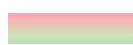

RAL

## KLEUREN OP AANVRAAG (ODC-FR)

+ € 650



nero BA

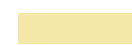

crema CR



bordeaux BR



antracite AN



sabbia SA

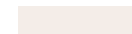

nuvola NA



celeste CE



ametista AA

# GENESI76 COMBI

## KENMERKEN

- Massief roestvrijstalen deuren
- Totale capaciteit 534 L
- Koelcapaciteit 403 L
- Vriescapaciteit 131 L
- Natural Ion Tech om stof, verontreinigende stoffen en schimmels te neutraliseren
- No-Frost Multicooling om de luchtvochtigheid te reguleren
- Maxi Fresh systeem om voedselbederf te vertragen
- Vochtregulerende groentelade om fruit en groenten te bewaren
- Chill Zone met een temperatuur van 0°C
- Open deuralarm
- Digitale temperatuurregelaar
- Flessenrek
- Wijnrek
- Eierhouders
- Dubbele ijsblokjescontainer
- Energieklasse E

Voor extra accessoires zie pagina 85  
TECHNISCHE TEKENING op pagina 93



MODEL	GQFR-7 DX	GQFR-7 SX	GQFRB-7 DX	GQFRB-7 SX
OMSCHRIJVING	Vrijstaand Massief roestvrijstalen zijpanelen Rechts openen	Vrijstaand Massief roestvrijstalen zijpanelen Links openen	Inbouw/Tussenbouw Standaard stalen afwerking zijpanelen Rechts openen	Inbouw/Tussenbouw Standaard stalen afwerking zijpanelen Links openen
PRIJS	€ 4852	€ 4852	€ 4159	€ 4159

## STANDAARD KLEUR



s.steel SS

## RAL K5 CLASSIC KLEUR (ODC-RAL) + € 1884

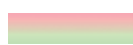

RAL

## KLEUREN OP AANVRAAG (ODC-FR)

+ € 650



nero BA

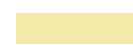

crema CR



bordeaux BR



antracite AN



sabbia SA

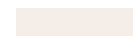

nuvola NA



celeste CE



ametista AA

# GENESI 70 WINE CELLAR

## KENMERKEN

---

- Totale capaciteit 92 L
- RVS ombouw 70cm
- Dubbele glazen deur
- Instelbare temperatuur +2°C-+10°C
- Verstelbare planken
- Interne LED-verlichting
- Energieklasse G



---

Voor extra accessoires zie pagina 85  
TECHNISCHE TEKENING op pagina 93

<b>MODEL</b>	<b>G7FR-O</b>
<b>PRIJS</b>	€ 6579

## STANDAARD KLEUR

---

s.steel SS

# ASCOT

## TRADITIE EN INNOVATIE

### 15 FUNCTIES



- Ontdooien
- boven- en onderwarmte
- bovenwarmte
- boven- en onderwarmte i.c.m. stoom
- onderwarmte
- grill
- grill i.c.m. draaispit
- hetelucht i.c.m. stoom
- 3D hetelucht
- snel voorverwarmen.

Rijs stand : een speciale functie die de ovenruimte op 28°C brengt, de perfecte temperatuur voor het laten rijzen van gist in tarwe, spelt deeg of dessem.

Steam-cleaning: een speciale functie voor het reinigen van de oven, waarbij gebruik wordt gemaakt van de meest natuurlijke en milieuvriendelijke methode: stoom.

Kernthermometer: Een speciale thermometer maakt het mogelijk om te koken terwijl de kerntemperatuur van het voedsel wordt gecontroleerd, waarop de gaarheid kan worden afgestemd.

Een speciaal programma, voor het bereiden van de beste Italiaanse pizza recepten. De oven bereikt een temperatuur van maar liefst 315 °C, waardoor je de perfecte pizza bereidt in 3/4 minuten.

### SPECIALE KOOKMODI



ECO



SHABBAT

ECO-koken: koken zonder energie te verspillen met respect voor het milieu.

Sabbat: in deze modus kan de oven tot 24 uur continu werken, met het licht uit en met minimaal verbruik

### 37 VOORGEPROGRAMMEERDE RECEPTEN



- 3 voorgerechten
- 11 vlees hoofdgerechten
- 6 vis hoofdgerechten
- 9 desserts
- 5 brood- en pizzarecepten
- 3 bijgerechten.

Selecteer het recept naar keuze; de display geeft de juiste functie, temperatuur en kooktijd aan. Eenvoudiger kan niet.

### ALLES BINNEN HANDBEREIK

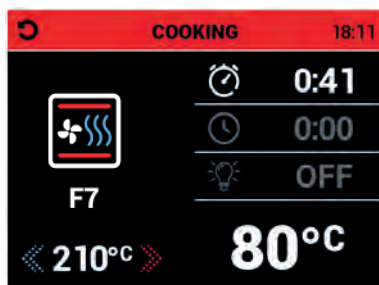

Het nieuwe TFT-kleurenscherm maakt het mogelijk om op iedere moment een duidelijk beeld te krijgen van alles wat er in de oven gebeurt.

## COMBI-STOOM



Wij zijn overtuigd dat u niet zonder ons combi-stoom systeem kunt. De nieuwe Genesi en Ascot modellen worden standaard voorzien van een combi-stoom oven met geëmailleerde binnenzijde en een roestvrijstalen bodem. Standaard worden er verwijderbare roestvrijstalen zijpanelen meegeleverd, welke in de vaatwasser gereinigd kunnen worden.

## PROFESSIONELE DRAADROOSTERS



Nieuwe versterkte professionele draadroosters met een diameter van 6 mm zorgen voor meer stabiliteit.

## SOFT CLOSE



Ergonomische soft close ovendeur(en) zijn stil en veilig dankzij de nieuwe scharnieren.

## INNVENT<sup>®</sup> DOUBLE INVERTED VENTILATION SYSTEM

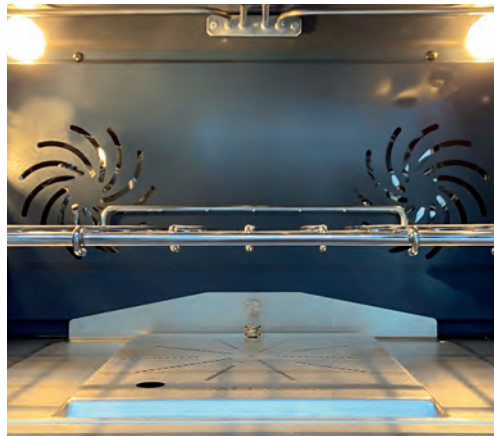

Ons gepatenteerde INNVENT-systeem is voorzien van dubbele ventilatoren die in een omgekeerde rotatie draaien en de warme lucht gelijkmatig verdelen door de ovenruimte, niet alleen verticaal maar ook horizontaal op elk niveau. Hierdoor is onberispelijk en homogeen bereiden mogelijk. De ovendeur kan gedurende de gehele bereidingstijd gesloten blijven, zodat de bakplaat niet halverwege de bereiding verplaatst dient te worden.

(beschikbaar op fornuizen van 90 cm en 120 cm breed en de inbouwovens van 90 cm breed)

## NIEUWE VERLICHTING



Het nieuwe lichtplan voegt een extra lichtpunt toe aan de zijkant, halverwege de ovenwand. Op deze manier is de ovenruimte op ieder bakniveau perfect zichtbaar, zelfs bij het koken op alle niveaus gelijkertijd.

## MULTIFUNCTIONELE KOOKPLAAT

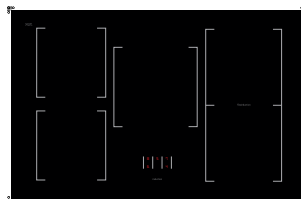

Inductietechniek, krachtige gasbranders of gasbranders gecombineerd met een fry-top of grill-top. Kooktechniek voor ieders behoefte. De inductietechniek, waarvan twee FLEXzones, maakt het mogelijk om vrijwel elk model pan (traditionele pannen, ovale pannen, grillpannen en onze teppanyaki) te gebruiken. De massief messing gasbranders zijn 60% zuiniger dan de standaard aluminium op de markt. De duo-fuel en duo-control mega wok brander met een vermogen van maar liefst 6kW laat je de hoeveelheid vermogen nauwkeurig bepalen. De grill, bakplaat en teppanyaki worden verwarmd door twee gescheiden inductiezones, waardoor de halve of het gehele oppervlak kan worden gebruikt.

# ASCOT 120

## STANDAARD UITVOERING

- 2 versterkte draadroosters (grote oven)
- 1 draadrooster (kleine oven)
- Draaispit
- RVS Diepebraadslede (grote oven)
- Geëmailleerde diepe braadslede (grote oven)
- Geëmailleerde diepe braadslede (kleine oven)
- Inleg rooster (1 voor grote oven, 1 voor kleine oven)
- Telescopische geleiders (2 sets)
- RVS uitneembare zijwanden (grote oven)
- Gietijzeren wokring
- Flacon om water reservoir te vullen
- Kerntemperatuurmeter
- Elektronische temperatuur instelling
- Display met voorgeprogrammeerde recepten
- Push-pull opberglade
- INNVENT dubbele ventilator t.b.v. hetelucht



Voor extra accessoires zie pagina 85  
TECHNISCHE TEKENING op pagina 93

### GROTE OVEN



#### FUNCTIES



### SMALLE OVEN



#### FUNCTIES

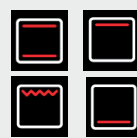

ELEKTRISCHE COMBI-STOOMOVEN 91 lt  
TEMP. 50°C - 315°C

ELEKTRISCHE TRADITIONELE OVEN 39 lt  
TEMP. 50°C - 265°C

MODEL	AQ12SF-6M	AQ12SF-6T	AQ12SF-6B	AQ12SF-4TM	AQ12SF-4BM
KOOKPLAATCONFIGURATIE					
OMSCHRIJVING	7 MESSING GASBRANDERS 1 x 1 kW - 2 x 1,8 kW - 1 x 3 kW - 2 x 3,6 kW - 1 x 6 kW	6 MESSING GASBRANDERS 2 x 1 kW - 2 x 1,8 kW - 1 x 3 kW - 2 x 3,6 kW 1 ELEKTRISCHE FRYTOP dual zone 2,4 kW	6 MESSING GASBRANDERS 2 x 1 kW - 2 x 1,8 kW - 1 x 3 kW - 2 x 3,6 kW 1 ELEKTRISCHE GRILLTOP dual zone 2,4 kW	5 MESSING GASBRANDERS 1x1kW -1x1,8kW -1x3kW - 1 x 3,6 kW - 1 x 6 kW 1 ELEKTRISCHE FRYTOP dual zone 2,4 kW	5 MESSING GASBRANDERS 1x1kW -1x1,8kW -1x3kW - 1 x 3,6 kW - 1 x 6 kW 1 ELEKTRISCHE GRILLTOP dual zone 2,4 kW
MAXIMUM VERBRUIK	5,1 kW	7,5 kW	7,5 kW	7,5 kW	7,5 kW
PRIJS	€ 13521	€ 14634	€ 14634	€ 14634	€ 14634

## STANDAARD KLEUR RAL K5 CLASSIC KLEUR (ODC-RAL) + € 1884 KLEUREN OP AANVRAAG (ODC-CU) + € 650

s.steel SS	RAL	nero BA	crema CR	bordeaux BR	antracite AN
		sabbia SA	nuvola NA	celeste CE	ametista AA

## STANDAARD AFWERKING



chromo C

## AFWERKING OP AANVRAAG (AF) + € 219



ottone O



bronzoo B



nikel N



# ASCOT 100

## STANDAARD UITVOERING

- 2 versterkte draadroosters (grote oven)
- 1 draadrooster (kleine oven)
- Draaispit
- RVS Diepebraadslede (grote oven)
- Geëmailleerde diepe braadslede (grote oven)
- Geëmailleerde diepe braadslede (kleine oven)
- Inleg rooster (1 voor grote oven, 1 voor kleine oven)
- Telescopische geleiders (2 sets)
- RVS uitneembare zijwanden (grote oven)
- Gietijzeren wokring (versie met gasbranders)
- Flacon om water reservoir te vullen
- Kerntemperatuurmeter
- Elektronische temperatuur instelling
- Display met voorgeprogrammeerde recepten
- Push-pull opberglade



Voor extra accessoires zie pagina 85  
TECHNISCHE TEKENING op pagina 93

### GROTE OVEN



#### FUNCTIES



ELEKTRISCHE COMBI-STOOMOVEN 70 lt  
TEMP. 50°C - 315°C

### SMALLE OVEN



#### FUNCTIES

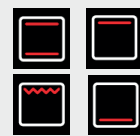

ELEKTRISCHE TRADITIONELE OVEN 39 lt  
TEMP. 50°C - 265°C

MODEL	AQ10SF-6W	AQ10SF-4M	AQ10SF-4T	AQ10SF-4B	AQ10SF-5FI
KOOKPLAATCONFIGURATIE					
OMSCHRIJVING	6 MESSING GASBRANDERS 2 x 1 kW - 1 x 1,8 kW - 1 x 3 kW - 2 x 3,6 kW	5 MESSING GASBRANDERS 1 x 1 kW - 1 x 1,8 kW - 1 x 3 kW - 1 x 3,6 kW - 1 x 6 kW	4 MESSING GASBRANDERS 1 x 1 kW - 1 x 1,8 kW - 1 x 3 kW - 1 x 3,6 kW 1 ELEKTRISCHE FRYTOP dual zone 2,4 kW	4 MESSING GASBRANDERS 1 x 1 kW - 1 x 1,8 kW - 1 x 3 kW - 1 x 3,6 kW 1 ELEKTRISCHE GRILLTOP dual zone 2,4 kW	5 INDUCTIEZONES 2 x 1,85 kW - 1 x 2,1 kW 2 flex zones x 2,1 kW BOOSTER: 2x3kW - 2x3,7kW
MAXIMUM VERBRUIK	4,5 kW	4,5 kW	6,9 kW	6,9 kW	11,9 kW
PRIJS	€ 8224	€ 8224	€ 9338	€ 9338	€ 10294

### STANDAARD KLEUR

RAL K5 CLASSIC KLEUR (ODC-RAL) + € 1884

KLEUREN OP AANVRAAG (ODC-CU)

+ € 650

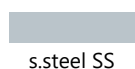

s.steel SS



RAL

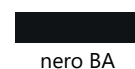

nero BA

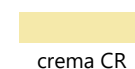

crema CR



bordeaux BR



antracite AN

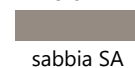

sabbia SA

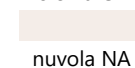

nuvola NA

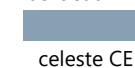

celeste CE



ametista AA

### STANDAARD AFWERKING



cromo C



ottone O



bronzo B



nikel N

### AFWERKING OP AANVRAAG (AF)

+ € 219

# ASCOT 100/3

## STANDAARD UITVOERING

- 2 versterkte draadroosters (grote/pizza oven)
- 1 draadrooster (kleine oven)
- Draaispit
- RVS Diepebraadslede (grote/pizza oven)
- Geëmailleerde diepe braadslede (grote/pizza oven)
- Geëmailleerde diepe braadslede (kleine oven)
- Inleg rooster (1 voor grote oven, 1 voor kleine oven)
- Telescopische geleiders (2 sets)
- RVS uitneembare zijwanden (grote oven)
- Gietijzeren wokring (versie met gasbranders)
- Flacon om water reservoir te vullen
- Pizzasteenbodem met schepje (pizza/broodbak oven)
- Push-pull opberglade

Voor extra accessoires zie pagina 85

TECHNISCHE TEKENING op pagina 93



### GROTE OVEN



#### FUNCTIES

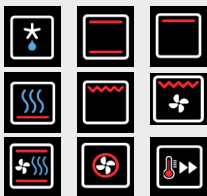

### SMALLE OVEN

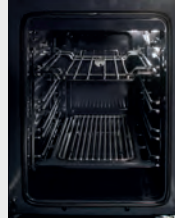

#### FUNCTIES

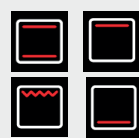

### PIZZA/BROODBAK OVEN



#### FUNCTIES



ELEKTRISCHE COMBI-STOOMOVEN 70 lt  
TEMP. 50°C - 315°C

ELEKTRISCHE TRADITIONELE OVEN 39 lt  
TEMP. 50°C - 265°C

ELEKTRISCHE PIZZA/GRILL 34 lt  
TEMP. 50°C - 315°C

MODEL	AQ10SFF-6W	AQ10SFF-4M	AQ10SFF-4T	AQ10SFF-4B	AQ10SFF-5FI
KOOKPLAATCONFIGURATIE					
OMSCHRIJVING	6 MESSING GASBRANDERS 2 x 1 kW - 1 x 1,8 kW - 1 x 3 kW - 2 x 3,6 kW	5 MESSING GASBRANDERS 1 x 1 kW - 1 x 1,8 kW - 1 x 3 kW - 1 x 3,6 kW - 1 x 6 kW	4 MESSING GASBRANDERS 1 x 1 kW - 1 x 1,8 kW - 1 x 3 kW - 1 x 3,6 kW 1 ELEKTRISCHE FRYTOP dual zone 2,4 kW	4 MESSING GASBRANDERS 1 x 1 kW - 1 x 1,8 kW - 1 x 3 kW - 1 x 3,6 kW 1 ELEKTRISCHE GRILLTOP dual zone 2,4 kW	5 INDUCTIEZONES 2 x 1,85 kW - 1 x 2,1 kW 2 flex zones x 2,1 kW BOOSTER: 2x3kW - 2x3,7kW
MAXIMUM VERBRUIK	6,6 kW	6,6 kW	9 kW	9 kW	14 kW
PRIJS	€ 8810	€ 8810	€ 9923	€ 9923	€ 10879

### STANDAARD KLEUR

RAL K5 CLASSIC KLEUR (ODC-RAL) + € 1884

### KLEUREN OP AANVRAAG (ODC-CU)

+ € 650

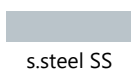

s.steel SS



RAL

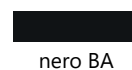

nero BA

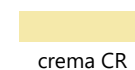

crema CR



bordeaux BR

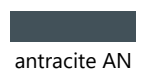

antracite AN

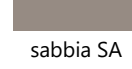

sabbia SA

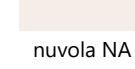

nuvola NA

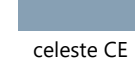

celeste CE

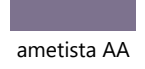

ametista AA

### STANDAARD AFWERKING



chromo C



ottone O



bronz B



nikel N

### AFWERKING OP AANVRAAG (AF)

+ € 219

# ASCOT 100/3 SOLID DOOR

## STANDAARD UITVOERING

- 2 versterkte draadroosters (grote/pizza oven)
- 1 draadrooster (kleine oven)
- Draaispit
- RVS Diepebraadslede (grote/pizza oven)
- Geëmailleerde diepe braadslede (grote/pizza oven)
- Geëmailleerde diepe braadslede (kleine oven)
- Inleg rooster (1 voor grote oven, 1 voor kleine oven)
- Telescopische geleiders (2 sets)
- RVS uitneembare zijwanden (grote oven)
- Gietijzeren wokring (versie met gasbranders)
- Flacon om water reservoir te vullen
- Pizzasteenbodem met schepje (pizza/broodbak oven)
- Push-pull opberglade

Voor extra accessoires zie pagina 85

TECHNISCHE TEKENING op pagina 93



### GROTE OVEN

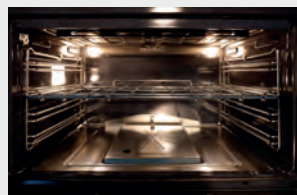

#### FUNCTIES



ELEKTRISCHE COMBI-STOOMOVEN 70 lt  
TEMP. 50°C - 315°C

### SMALLE OVEN



#### FUNCTIES



ELEKTRISCHE TRADITIONELE OVEN 39 lt  
TEMP. 50°C - 265°C

### PIZZA/BROODBAK OVEN



#### FUNCTIES



ELEKTRISCHE PIZZA/GRILL 34 lt  
TEMP. 50°C - 315°C

MODEL	AQ10SFF-D-6W	AQ10SFF-D-4M	AQ10SFF-D-4T	AQ10SFF-D-4B	AQ10SFF-D-5FI
KOOKPLAATCONFIGURATIE					
OMSCHRIJVING	6 MESSING GASBRANDERS 2 x 1 kW - 1 x 1,8 kW - 1 x 3 kW - 2 x 3,6 kW	5 MESSING GASBRANDERS 1 x 1 kW - 1 x 1,8 kW - 1 x 3 kW - 1 x 3,6 kW - 1 x 6 kW	4 MESSING GASBRANDERS 1 x 1 kW - 1 x 1,8 kW - 1 x 3 kW - 1 x 3,6 kW 1 ELEKTRISCHE FRYTOP dual zone 2,4 kW	4 MESSING GASBRANDERS 1 x 1 kW - 1 x 1,8 kW - 1 x 3 kW - 1 x 3,6 kW 1 ELEKTRISCHE GRILLTOP dual zone 2,4 kW	5 INDUCTIEZONES 2 x 1,85 kW - 1 x 2,1 kW 2 flex zones x 2,1 kW BOOSTER: 2x3kW - 2x3,7kW
MAXIMUM VERBRUIK	6,6 kW	6,6 kW	9 kW	9 kW	14 kW
PRIJS	€ 8810	€ 8810	€ 9923	€ 9923	€ 10879

STANDAARD KLEUR RAL K5 CLASSIC KLEUR (ODC-RAL) + € 1884 KLEUREN OP AANVRAAG (ODC-CU) + € 650

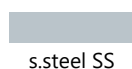

s.steel SS



RAL

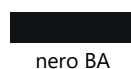

nero BA

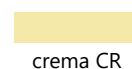

crema CR



bordeaux BR

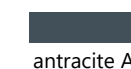

antracite AN

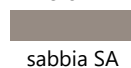

sabbia SA

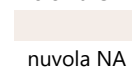

nuvola NA

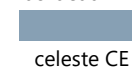

celeste CE



ametista AA

### STANDAARD AFWERKING



cromo C



ottone O



bronzo B



nikel N

### AFWERKING OP AANVRAAG (AF)

+ € 219

# ASCOT 90

## STANDAARD UITVOERING

- 2 versterkte draadroosters
- Draaispit
- RVS Diepebraadslede
- Geëmailleerde diepe braadslede
- Inleg rooster
- Telescopische geleiders (2 sets)
- RVS uitneembare zijwanden
- Gietijzeren wokring (versie met gasbranders)
- Flacon om water reservoir te vullen
- Kerntemperatuurmeter
- Elektronische temperatuur instelling
- Display met voorgedprogrammeerde recepten
- Push-pull opberglade
- INNVENT dubbele ventilator t.b.v. hetelucht

Voor extra accessoires zie pagina 85  
TECHNISCHE TEKENING op pagina 93



## GROTE OVEN



### FUNCTIES



ELEKTRISCHE COMBI-STOOMOVEN 91 lt  
TEMP. 50°C - 315°C

MODEL	AQ9S-6W	AQ9S-4M	AQ9S-4T	AQ9S-4B	AQ9S-5FI
KOOKPLAATCONFIGURATIE					
OMSCHRIJVING	6 MESSING GASBRANDERS 2 x 1 kW - 1 x 1,8 kW - 1 x 3 kW - 2 x 3,6 kW	5 MESSING GASBRANDERS 1 x 1 kW - 1 x 1,8 kW - 1 x 3 kW - 1 x 3,6 kW - 1 x 6 kW	4 MESSING GASBRANDERS 1 x 1 kW - 1 x 1,8 kW - 1 x 3 kW - 1 x 3,6 kW 1 ELEKTRISCHE FRYTOP dual zone 2,4 kW	4 MESSING GASBRANDERS 1 x 1 kW - 1 x 1,8 kW - 1 x 3 kW - 1 x 3,6 kW 1 ELEKTRISCHE GRILLTOP dual zone 2,4 kW	5 INDUCTIEZONES 2 x 1,85 kW - 1 x 2,1 kW 2 flex zones x 2,1 kW BOOSTER: 2x3kW - 2x3,7kW
MAXIMUM VERBRUIK	3,65 kW	3,65 kW	6,05 kW	6,05 kW	11,1 kW
PRIJS	€ 6666	€ 6666	€ 7780	€ 7780	€ 8736

## STANDAARD KLEUR

RAL K5 CLASSIC KLEUR (ODC-RAL) + € 1884

KLEUREN OP AANVRAAG (ODC-CU)

+ € 650

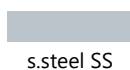

s.steel SS



RAL

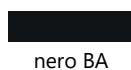

nero BA

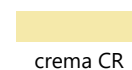

crema CR



bordeaux BR



antracite AN

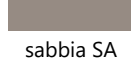

sabbia SA

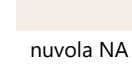

nuvola NA

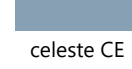

celeste CE

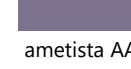

ametista AA

## STANDAARD AFWERKING



cromo C



ottone O



bronzon B



nikel N

## AFWERKING OP AANVRAAG (AF)

+ € 219

# ASCOT 70

## STANDAARD UITVOERING

- 2 versterkte draadroosters
- Draaispits
- RVS Diepebraadslede
- Geëmailleerde diepe braadslede
- Inleg rooster
- Telescopische geleiders (2 sets)
- RVS uitneembare zijwanden
- Gietijzeren wokring (versie met gasbranders)
- Flacon om water reservoir te vullen
- Kerntemperatuurmeter
- Elektronische temperatuur instelling
- Display met voorgeprogrammeerde recepten
- Push-pull opberglade

Voor extra accessoires zie pagina 85  
TECHNISCHE TEKENING op pagina 93



## GROTE OVEN



### FUNCTIES

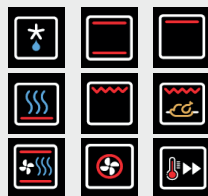

ELEKTRISCHE COMBI-STOOMOVEN 70 lt  
TEMP. 50°C - 315°C

MODEL	AQ7S-4	AQ7S-4I
KOOKPLAATCONFIGURATIE		
OMSCHRIJVING	4 MESSING GASBRANDERS 1 x 1 kW - 1 x 1,8 kW - 1 x 3 kW - 1 x 3,6 kW	4 INDUCTIEZONES 2 x 1,85 kW - 1 x 2,3 kW - 1 x 1,4 kW
MAXIMUM VERBRUIK	3,1 kW	10,5 kW
PRIJS	€ 5694	€ 7141

## STANDAARD KLEUR RAL K5 CLASSIC KLEUR (ODC-RAL) + € 1884 KLEUREN OP AANVRAAG (ODC-CU) + € 650

s.steel SS	RAL	nero BA	crema CR	bordeaux BR	antracite AN
		sabbia SA	nuvola NA	celeste CE	ametista AA

## STANDAARD AFWERKING



chromo C



ottone O



bronzoo B



nikel N

## AFWERKING OP AANVRAAG (AF) + € 219

# ASCOT 70/2

## STANDAARD UITVOERING

- 2 versterkte draadroosters
- Draaispit
- RVS Diepe braadslede
- Geëmailleerde diepe braadslede
- Inleg rooster
- Telescopische geleiders (2 sets)
- RVS uitneembare zijwanden (grote oven)
- Gietijzeren wokring (versie met gasbranders)
- Flacon om water reservoir te vullen
- Pizzasteenbodem met schepje (pizza/broodbak oven)

Voor extra accessoires zie pagina 85  
TECHNISCHE TEKENING op pagina 93



## GROTE OVEN



### FUNCTIES

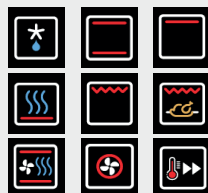

ELEKTRISCHE COMBI-STOOMOVEN 70 lt  
TEMP. 50°C - 315°C

## PIZZA/BROODBAK OVEN



### FUNCTIES



ELEKTRISCHE PIZZA/GRILL 34 lt  
TEMP. 50°C - 315°C

MODEL	AQ7SF-4	AQ7SF-4I
KOOKPLAATCONFIGURATIE		
OMSCHRIJVING	4 MESSING GASBRANDERS 1 x 1 kW - 1 x 1,8 kW - 1 x 3 kW - 1 x 3,6 kW	4 INDUCTIEZONES 2 x 1,85 kW - 1 x 2,3 kW - 1 x 1,4 kW
MAXIMUM VERBRUIK	5,15 kW	12,55 kW
PRIJS	€ 6340	€ 7787

STANDAARD KLEUR RAL K5 CLASSIC KLEUR (ODC-RAL) + € 1884 KLEUREN OP AANVRAAG (ODC-CU) + € 650

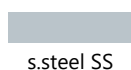

s.steel SS



RAL

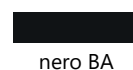

nero BA

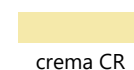

crema CR



bordeaux BR



antracite AN



sabbia SA

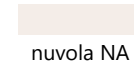

nuvola NA



celeste CE

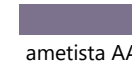

ametista AA

## STANDAARD AFWERKING

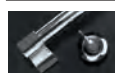

cromo C



ottone O



bronzo B

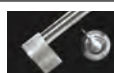













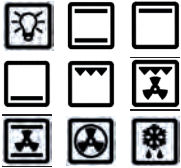





nikel N

## AFWERKING OP AANVRAAG (AF)

+ € 219

# ASCOT PULSE

MAAT	120	100	90		
					
<b>STANDAARD UITVOERING</b>	<ul style="list-style-type: none"> <li>- 2 draadroosters (grote/smalle oven)</li> <li>- 2 Geëmailleerde diepe braadsledes (grote/smalle oven)</li> <li>- 2 Inleg roosters (Grote/smalle oven)</li> <li>- Gietijzeren wokring</li> </ul>	<ul style="list-style-type: none"> <li>- 2 draadroosters (grote/smalle oven)</li> <li>- 2 Geëmailleerde diepe braadsledes (grote/smalle oven)</li> <li>- 2 Inleg roosters (Grote/smalle oven)</li> <li>- Gietijzeren wokring (versie met gasbranders)</li> </ul>	<ul style="list-style-type: none"> <li>- 1 draadrooster</li> <li>- 1 Geëmailleerde diepe braadslede</li> <li>- 1 Inleg rooster</li> <li>- Gietijzeren wokring (versie met gasbranders)</li> </ul>		
<b>GROTE OVEN</b>	 	 	 		
	ELEKTRISCHE MULTIFUNCTIONELE 91 lt TEMP. 50°C - 265°C	ELEKTRISCHE MULTIFUNCTIONELE 70 lt TEMP. 50°C - 265°C	ELEKTRISCHE MULTIFUNCTIONELE 91 lt TEMP. 50°C - 265°C		
<b>SMALLE OVEN</b>	 	 			
	ELEKTRISCHE TRADITIONELE 39 lt TEMP. 50°C - 265°C	ELEKTRISCHE TRADITIONELE 39 lt TEMP. 50°C - 265°C			
<b>MODEL / KOOKPLAAT-CONFIGURATIE</b>	AP12FF-4TM	AP10FF-4M	AP10FF-5FI	AP9F-4M	AP9F-5FI
					
	5 MESSING GASBRANDERS 1 x 1kW - 1 x 1,8kW - 1 x 3kW - 1 x 3,6kW - 1 x 6kW 1 ELEKTRISCHE FRYTOP dual zone 2,4 kW	5 MESSING GASBRANDERS 1 x 1kW - 1 x 1,8kW - 1 x 3kW - 1 x 3,6kW - 1 x 6kW	5 INDUCTIEZONES 2 x 1,85kW - 1 x 2,1kW 2 flex zones x 2,1 kW	5 MESSING GASBRANDERS 1 x 1kW - 1 x 1,8kW - 1 x 3kW - 1 x 3,6kW - 1 x 6kW	5 INDUCTIEZONES 2 x 1,85kW - 1 x 2,1kW 2 flex zones x 2,1 kW
<b>MAXIMUM VERBRUIK</b>	7,5 kW	4,5 kW	11,9 kW	3,6 kW	11,1 kW
<b>PRIJS</b>	€ 12447	€ 6912	€ 8981	€ 5657	€ 7726

## STANDAARD KLEUR

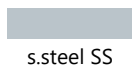

s.steel SS

## STANDAARD AFWERKING



chromo C

## KLEUREN OP AANVRAAG (ODC-CU)

+ € 650



antracite AN

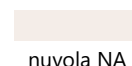

nuvola NA

## AFWERKING OP AANVRAAG (AF)

+ € 219



bronzo B

# ASCOT 90 COOK UNIT

## STANDAARD UITVOERING

- Gietijzeren wokring (versie met gasbranders)

Voor extra accessoires zie pagina 85  
TECHNISCHE TEKENING op pagina 93



MODEL	A9C-6W	A9C-5FI
KOOKPLAATCONFIGURATIE		
OMSCHRIJVING	6 MESSING GASBRANDERS 2 x 1 kW - 1 x 1,8 kW - 1 x 3 kW - 2 x 3,6 kW	5 INDUCTIEZONES 2 x 1,85 kW - 1 x 2,1 kW 2 flex zones x 2,1 kW BOOSTER: 2x3kW - 2x3,7kW
MAXIMUM VERBRUIK	0,1 kW	7,4 kW
PRIJS	€ 4738	€ 6807

# ASCOT COOKTOPS

## STANDAARD UITVOERING

- Gietijzeren wokring (versie met gasbranders)

Voor extra accessoires zie pagina 85  
TECHNISCHE TEKENING op pagina 93



MODEL	A9-6W	A9-4B	A9-4T	A9-5FI
KOOKPLAATCONFIGURATIE				
OMSCHRIJVING	6 MESSING GASBRANDERS 2 x 1 kW - 1 x 1,8 kW - 1 x 3 kW - 2 x 3,6 kW	4 MESSING GASBRANDERS 1 x 1 kW - 1 x 1,8 kW - 1 x 3 kW - 1 x 3,5 kW 1 ELEKTRISCHE GRILLTOP dual zone 2,4 kW	4 MESSING GASBRANDERS 1 x 1 kW - 1 x 1,8 kW - 1 x 3 kW - 1 x 3,6 kW 1 ELEKTRISCHE FRYTOP dual zone 2,4 kW	5 INDUCTIEZONES 2 x 1,85 kW - 1 x 2,1 kW 2 flex zones x 2,1 kW BOOSTER: 2x3kW - 2x3,7kW
MAXIMUM VERBRUIK	0,1 kW	2,4 kW	2,4 kW	7,4 kW
PRIJS	€ 2467	€ 3580	€ 3580	€ 4536

## STANDAARD KLEUR

RAL K5 CLASSIC KLEUR (ODC-RAL) + € 1884

KLEUREN OP AANVRAAG (ODC-CO)

+ € 431

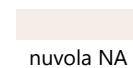
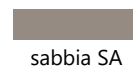
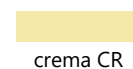
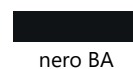
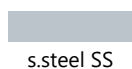

## STANDAARD AFWERKING

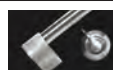
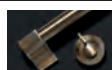

AFWERKING OP AANVRAAG (AF)

+ € 219



# ASCOT 60X60

## STANDAARD UITVOERING

- 2 versterkte draadroosters
- Draaispit
- Diepe braadslede
- Geëmailleerde diepe braadslede
- Inleg rooster
- Telescopische geleiders (2 sets)
- RVS uitneembare zijwanden (grote oven)
- Flacon om water reservoir te vullen
- Kerntemperatuurmeter
- Elektronische temperatuur instelling
- Display met voorgeprogrammeerde recepten



Voor extra accessoires zie pagina 85  
TECHNISCHE TEKENING op pagina 93

## GROTE OVEN



### FUNCTIES



ELEKTRISCHE COMBI-STOOMOVEN 70 lt  
TEMP. 50°C - 315°C

<b>MODEL</b>	AQFE6-S
<b>MAXIMUM VERBRUIK</b>	3,05 kW
<b>PRIJS</b>	€ 3399

## STANDAARD KLEUR

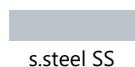

s.steel SS

## RAL K5 CLASSIC KLEUR (ODC-RAL) + € 1884



RAL

## KLEUREN OP AANVRAAG (ODC-FO)

+ € 431

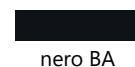

nero BA

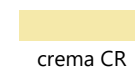

crema CR



bordeaux BR

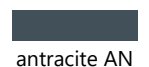

antracite AN

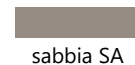

sabbia SA

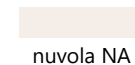

nuvola NA



celeste CE



ametista AA

## STANDAARD AFWERKING



cromo C



ottone O



bronzo B



nikel N

## AFWERKING OP AANVRAAG (AF)

+ € 219

# ASCOT 60X90

## STANDAARD UITVOERING

- 2 versterkte draadroosters
- Draaispit
- RVS Diepe braadslede
- Geëmailleerde diepe braadslede
- Inleg rooster
- Telescopische geleiders (2 sets)
- RVS uitneembare zijwanden (grote oven)
- Flacon om water reservoir te vullen
- Kerntemperatuurmeter
- Pizzasteenbodem met schepje (pizza/broodbak oven)
- Elektronische temperatuur instelling
- Display met voorgeprogrammeerde recepten
- Push-pull opberglade

Voor extra accessoires zie pagina 85  
TECHNISCHE TEKENING op pagina 93



### GROTE OVEN



#### FUNCTIES



ELEKTRISCHE COMBI-STOOMOVEN 70 lt  
TEMP. 50°C - 315°C

### PIZZA/BROODBAK OVEN



#### FUNCTIES



ELEKTRISCHE PIZZA/GRILL 34 lt  
TEMP. 50°C - 315°C

<b>MODEL</b>	AQFFE6-S
<b>MAXIMUM VERBRUIK</b>	5,15 kW
<b>PRIJS</b>	€ 5821

## STANDAARD KLEUR



s.steel SS

## RAL K5 CLASSIC KLEUR (ODC-RAL) + € 1884



RAL

## KLEUREN OP AANVRAAG (ODC-FO) + € 431



nero BA



crema CR



bordeaux BR



antracite AN



sabbia SA



nuvola NA



celeste CE



ametista AA

## STANDAARD AFWERKING



chromo C



ottone O



bronzo B



nikel N

## AFWERKING OP AANVRAAG (AF) + € 219

# ASCOT 90X60

## STANDAARD UITVOERING

- 2 versterkte draadroosters
- Draaispit
- RVS Diepe braadslede
- Geëmailleerde diepe braadslede
- Inleg rooster
- Telescopische geleiders (2 sets)
- RVS uitneembare zijwanden (grote oven)
- Flacon om water reservoir te vullen
- Kerntemperatuurmeter
- Elektronische temperatuur instelling
- Display met voorgedprogrammeerde recepten
- Push-pull opberglade
- INNVENT dubbele ventilator t.b.v. hetelucht



Voor extra accessoires zie pagina 85  
TECHNISCHE TEKENING op pagina 93

## GROTE OVEN



### FUNCTIES

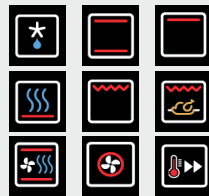

ELEKTRISCHE COMBI-STOOMOVEN 91 lt  
TEMP. 50°C - 315°C

<b>MODEL</b>	AQFE9-S
<b>MAXIMUM VERBRUIK</b>	3,65 kW
<b>PRIJS</b>	€ 5630

## STANDAARD KLEUR

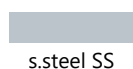

s.steel SS

## RAL K5 CLASSIC KLEUR (ODC-RAL) + € 1884



RAL

## KLEUREN OP AANVRAAG (ODC-FO) + € 431

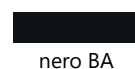

nero BA

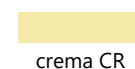

crema CR



bordeaux BR



antracite AN

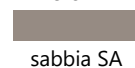

sabbia SA

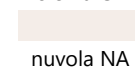

nuvola NA

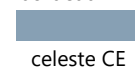

celeste CE



ametista AA

## STANDAARD AFWERKING



cromo C



ottone O



bronzo B



nikel N

## AFWERKING OP AANVRAAG (AF) + € 219



# ASCOT COLUMNS

## KENMERKEN

- RVS designzuil voor inbouwovens
- Home-Professionel uitstraling
- opberglades en compartimenten

Voor extra accessoires zie pagina 85  
TECHNISCHE TEKENING op pagina 93



MODEL	AMS-7FP	AMS-7FFP
CONFIGURATIE		
OMSCHRIJVING	70 cm breed voor 60x60 inbouwoven 3 laden (1 push-pull) 1 compartiment (push-pull)	70 cm breed voor 60x90 inbouwoven 1 lade 1 compartiment (push-pull)
PRIJS	€ 4425	€ 4425

## STANDAARD KLEUR

s.steel SS

## STANDAARD AFWERKING



chromo C

## AFWERKING OP AANVRAAG (AF)

+ € 219



ottone O



bronzó B



nikel N

# ASCOT HOODS

## KENMERKEN

- roestvrij staal behuizing
- 4 standen
- LED verlichting
- soft-touch bedieningspaneel
- automatische uitschakeling middels timer
- nieuwe professionele rvs labyrinth filters



Voor extra accessoires zie pagina 85  
TECHNISCHE TEKENING op pagina 93

MODEL	AKL120	AKL100	AKL90	AKL70
<b>OMSCHRIJVING</b>	1172mm breedte 500mm diepte 554mm hoogte 446mm hoogte aanpassing LED 4 + 2	1000mm breedte 500mm diepte 554mm hoogte 446mm hoogte aanpassing LED 4 + 2	900mm breedte 500mm diepte 554mm hoogte 446mm hoogte aanpassing LED 4 + 2	700mm breedte 500mm diepte 554mm hoogte 446mm hoogte aanpassing LED 3 + 2
<b>JAARVERBRUIK</b>	66 kWh	66 kWh	66 kWh	66 kWh
<b>GELUIDSNIVEAU</b>	64 dB	64 dB	64 dB	64 dB
<b>AFZUIGCAPACITEIT</b>	900 m <sup>3</sup>	900 m <sup>3</sup>	900 m <sup>3</sup>	900 m <sup>3</sup>
<b>PRIJS</b>	€ 3644	€ 3005	€ 2658	€ 2244

## STANDAARD KLEUR

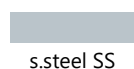

s.steel SS

## RAL K5 CLASSIC KLEUR (ODC-RAL) + € 1884



RAL

## KLEUREN OP AANVRAAG (ODC-CA) + € 431

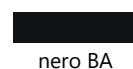

nero BA

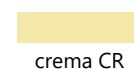

crema CR



bordeaux BR



antracite AN

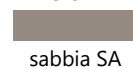

sabbia SA

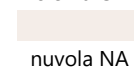

nuvola NA

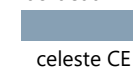

celeste CE



ametista AA

## STANDAARD AFWERKING



cromo C



ottone O



bronzo B



nikel N

## AFWERKING OP AANVRAAG (AF) + € 219





# ASCOT WORKTABLES

## KENMERKEN

- roestvrij staal behuizing
- groot opbergvakken
- soft-close

Voor extra accessoires zie pagina 85  
TECHNISCHE TEKENING op pagina 93



MODEL	A12S-P	A9C-P	A7C-P	A7S-P	A4C-P
CONFIGURATIE					
OMSCHRIJVING	120 cm 2 laden 2 deuren soft-close	90 cm 3 laden (1 push-pull) soft-close	70 cm 3 laden (1 push-pull) soft-close	70 cm 1 lade (push-pull) 1 deur soft-close	45 cm 3 laden (1 push-pull) soft-close
PRIJS	€ 5226	€ 4115	€ 3439	€ 3439	€ 2493



# ASCOT WALL UNITS

## KENMERKEN

- Roestvrijstalen behuizing
- Soft-close deuren

Voor extra accessoires zie pagina 85  
TECHNISCHE TEKENING op pagina 93



MODEL	AP9S-S	AP9S	AP7S
CONFIGURATIE			
OMSCHRIJVING	90 cm 1 legplank + 1 afdruipegedeelte 2 deuren	90 cm 2 legplanken 2 deuren	70 cm 2 legplanken 1 deur
PRIJS	€ 2436	€ 2312	€ 1491

## STANDAARD KLEUR

RAL K5 CLASSIC KLEUR (ODC-RAL) + € 1884

KLEUREN OP AANVRAAG (ODC-CO)

+ € 431

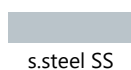

s.steel SS



RAL

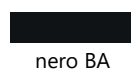

nero BA

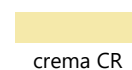

crema CR



bordeaux BR



antracite AN

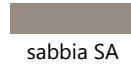

sabbia SA



nuvola NA

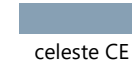

celeste CE

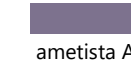

ametista AA

## STANDAARD AFWERKING



chromo C



ottone O



bronzo B



nikel N

## AFWERKING OP AANVRAAG (AF)

+ € 219

# ASCOT SINKS

## KENMERKEN

- RVS spoelunit
- opbergvakken

Voor extra accessoires zie pagina 85  
TECHNISCHE TEKENING op pagina 93



MODEL	A12S-L2	A9S-L2	A9S-L1G	A7S-L2
CONFIGURATIE				
OMSCHRIJVING	120 cm 2 spoelbak 2 deuren soft-close	90 cm 2 spoelbak 2 deuren soft-close	90 cm 1 spoelbak 2 deuren soft-close	70 cm 2 spoelbak 1 deur soft-close
PRIJS	€ 5226	€ 4371	€ 4371	€ 4115

## STANDAARD KLEUR RAL K5 CLASSIC KLEUR (ODC-RAL) + € 1884 KLEUREN OP AANVRAAG (ODC-CO) + € 431

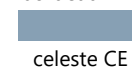
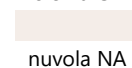
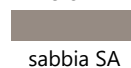
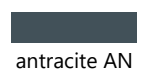
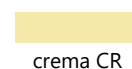
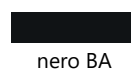
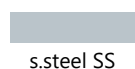

## STANDAARD AFWERKING



## AFWERKING OP AANVRAAG (AF) + € 219

# ASCOT DISHWASHER

## KENMERKEN

- 9 programma's: Jet wash 14', Quick 30' 40°C, Eco, - Extra droog functie Super 50' 60°C, Dual Pro Wash 60°C, Hygiene 70°C, - Energiebesparende optie Smart 30-50°C, Smart 50-60°C, Smart 60-70°C
- Slim wassen
- 15 PS capaciteit
- Info LED
- Interieur LED-verlichting
- Touch control
- Optie vertragingstimer (tot 19 uur)
- Stille was
- Glansspoelmiddel bijvullen en zout bijvullen indicator
- Einde van programma indicator
- Halve belading optie
- Zelfreinigende optie
- Zij aan zij glijdend ontwerp voor bestekmand
- Verstelbare mok planken
- Wijnglas houder
- Verstelbare bovenste mandpositie
- Opvouwbare verdelers
- Dienblad houder
- Uitneembare bestekmand
- Energieklasse D (A+++)
- Energieverbruik (EcoMode) 0,807 kWh/cycle
- Waterverbruik (EcoMode) 9 l/cyclus



Voor extra accessoires zie pagina 85  
TECHNISCHE TEKENING op pagina 93

MODEL	AQLS-7	AQLSB-6
CONFIGURATIE		
OMSCHRIJVING	70 cm roestvrijstalen werktafel vaatwasser inclusief roestvrijstalen deur	60 cm ingebouwde vaatwasser roestvrijstalen deur
PRIJS	€ 5078	€ 2298

## STANDAARD KLEUR RAL K5 CLASSIC KLEUR (ODC-RAL) + € 1884 KLEUREN OP AANVRAAG (ODC-CO) + € 431

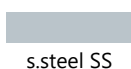

s.steel SS



RAL

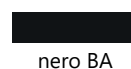

nero BA

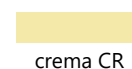

crema CR



bordeaux BR

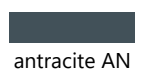

antracite AN

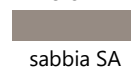

sabbia SA

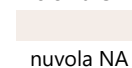

nuvola NA

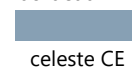

celeste CE



ametista AA

## STANDAARD AFWERKING



chromo C



ottone O



bronzo B



nikel N

## AFWERKING OP AANVRAAG (AF) + € 219



# ASCOT 90 FRENCH DOOR

## KENMERKEN

- RVS deuren en lade
- Totale capaciteit 596 L
- Netto inhoud koelruimte 419 L
- Netto inhoud diepvriesruimte 177 L
- Duurzame invertertechnologie
- Waterkraan met waterleiding
- Metalen schuifladen
- LED-touchscreen
- Ijsblokjesmachine (in het vriesgedeelte)
- LED verlichting
- Elektronische temperatuurregeling
- Alarm bij open deur
- Total No-Frost
- Snel koel- en vriessysteem
- Vakantiemodus
- Energieklasse F (max. 407 kW/jaar)



Voor extra accessoires zie pagina 85  
TECHNISCHE TEKENING op pagina 93

MODEL	AQFR-9F	AQFRB-9F
OMSCHRIJVING	Vrijstaand Zijkanten in roestvrijstaal	Inbouw Gelakte kunststof zijkanten
PRIJS	€ 5821	€ 5313

## STANDAARD KLEUR

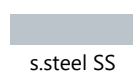

s.steel SS

## RAL K5 CLASSIC KLEUR (ODC-RAL) + € 1884



RAL

## KLEUREN OP AANVRAAG (ODC-FR)

+ € 650

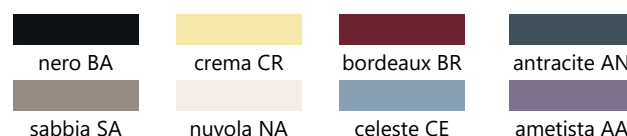

nero BA

crema CR

bordeaux BR

antracite AN

sabbia SA

nuvola NA

celeste CE

ametista AA

## STANDAARD AFWERKING



cromo C

## AFWERKING OP AANVRAAG (AF)

+ € 219



ottone O



bronzo B



nikel N

# ASCOT 76 COMBI

## KENMERKEN

- Massief roestvrijstalen deuren
- Totale capaciteit 534 L
- Koelcapaciteit 403 L
- Vriescapaciteit 131 L
- Natural Ion Tech om stof, verontreinigende stoffen en schimmels te neutraliseren
- No-Frost Multicooling om de luchtvochtigheid te reguleren
- Maxi Fresh systeem om voedselbederf te vertragen
- Vochtregulerende groentelade om fruit en groenten te bewaren
- Chill Zone met een temperatuur van 0°C
- Open deuralarm
- Digitale temperatuurregelaar
- Flessenrek
- Wijnrek
- Eierhouders
- Dubbele ijsblokjescontainer
- Energieklasse E

Voor extra accessoires zie pagina 85  
TECHNISCHE TEKENING op pagina 93



MODEL	AQFR-7 DX	AQFR-7 SX	AQFRB-7 DX	AQFRB-7 SX
OMSCHRIJVING	Vrijstaand Massief roestvrijstalen zijpanelen Rechts openen	Vrijstaand Massief roestvrijstalen zijpanelen Links openen	Inbouw/Tussenbouw Standaard stalen afwerking zijpanelen Rechts openen	Inbouw/Tussenbouw Standaard stalen afwerking zijpanelen Links openen
PRIJS	€ 4852	€ 4852	€ 4159	€ 4159

## STANDAARD KLEUR

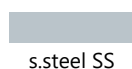

s.steel SS

## RAL K5 CLASSIC KLEUR (ODC-RAL) + € 1884



RAL

## KLEUREN OP AANVRAAG (ODC-FR) + € 650

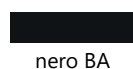

nero BA

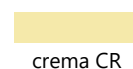

crema CR



bordeaux BR



antracite AN

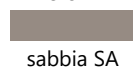

sabbia SA

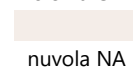

nuvola NA

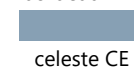

celeste CE



ametista AA

## STANDAARD AFWERKING



cromo C



ottone O



bronzo B



nikel N

## AFWERKING OP AANVRAAG (AF) + € 219

# ENFASI

## ESSENTIEEL ONTWERP

ALLES BINNEN  
HANDBEREIK

MULTIFUNCTIONELE  
OVEN

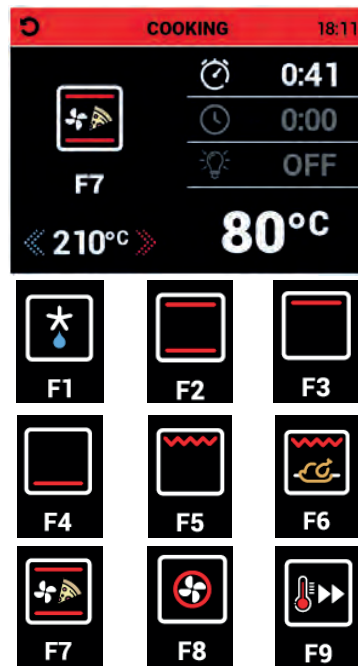

- Elektronische temperatuur instelling
  - 7 verschillende ovenfuncties
  - uitgestelde start/timer
  - digitale timer
  - LED verlichting
- Precieze temperatuur, functie, uitgestelde start, timer, verlichting: de nieuwe kleurrijke TFT-programmeur biedt een volledig overzicht van alles wat er in de oven gebeurt, op elk moment.

- Ontdooien
- boven- en onderwarmte
- bovenwarmte
- onderwarmte
- grill
- grill i.c.m. draaispit
- pizzafunctie
- hetelucht
- snel voorverwarmen.

De speciale pizzafunctie stelt de oven in staat om een temperatuur van 315°C te bereiken, zodat een perfecte pizza in enkele minuten kan worden gebakken, zelfs op meerdere niveaus.

Kernthermometer: Een speciale thermometer maakt het mogelijk om te koken terwijl de kerntemperatuur van het voedsel wordt gecontroleerd, waarop de gaarheid kan worden afgestemd.

Ons gepatenteerde INNVENT-systeem, voorzien van dubbele omgekeerde rotatie van beiden ventilatoren, verdelen de warmte gelijkmatig door de ovenruimte, niet alleen verticaal op verschillende niveaus, maar ook horizontaal op elk niveau, waardoor onberispelijk en homogeen bereiden mogelijk is. De ovendeur kan gedurende de gehele bereidingstijd gesloten blijven, zodat de bakplaat niet halverwege de bereiding verplaatst dient te worden.

(beschikbaar op fornuizen van 90 cm)

Het nieuwe lichtplan, voegt een extra lichtpunt toe aan de zijkant van de ovenwand. Op deze manier is de ovenruimte op ieder bakniveau perfect zichtbaar, zelfs bij het koken op alle niveaus tegelijkertijd.

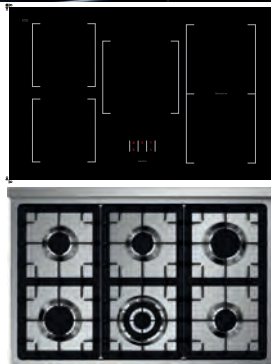
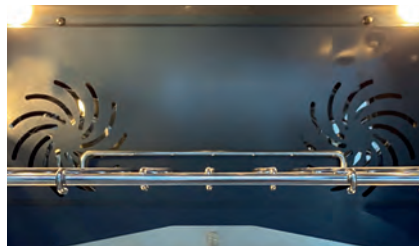

Koken afgestemd op ieders individuele behoefte. De kookplaat kan volledig worden voorzien van gasbranders of krachtige Flex-zone inductietechniek.

Ontworpen om de meest perfecte aansluiting te creëren met de keukenmeubels. De kooktop is net als de meeste werkbladen afgestemd op een dikte van 40 mm; en de twee stolwanden zijn afgestemd op een keuken corpus van 780mm. Indien gewenst kunnen de voorste stelpoten naar achter geplaatst worden, waardoor de keukenplint voorlans gemonteerd kan worden.

**INNVENT**  
DOUBLE INVERTED VENTILATION SYSTEM

EXTRA  
VERLICHTING

GAS  
OF INDUCTIE

STRAK  
GEÏNTEGREERD



# ENFASI 100

## STANDAARD UITVOERING

- Draadroosters (1 voor grote oven, 1 voor kleine oven)
- Draaispit
- Geëmailleerde diepe braadslede (1 voor grote oven, 1 voor kleine oven)
- Gietijzeren wokring (versie met gasbranders)
- Kerntemperatuurmeter
- Groot opbergcompartiment
- Elektronische temperatuur instelling

Voor extra accessoires zie pagina 85  
TECHNISCHE TEKENING op pagina 93



### GROTE OVEN



#### FUNCTIES



ELEKTRISCHE MULTIFUNCTIONELE 70 lt  
TEMP. 50°C - 315°C

### SMALLE OVEN



#### FUNCTIES



ELEKTRISCHE TRADITIONELE OVEN 39 lt  
TEMP. 50°C - 265°C

MODEL	EQ10FF-6	EQ10FF-5FIW
KOOKPLAATCONFIGURATIE		
OMSCHRIJVING	6 GASBRANDERS 1 x 1 kW - 2 x 1,8 kW - 2 x 3 kW - 1 x 3,6 kW	5 INDUCTIEZONES 2 x 1,85 kW - 1 x 2,1 kW 2 flex zones x 2,1 kW BOOSTER: 2x3kW - 2x3,7kW
MAXIMUM VERBRUIK	4,5 kW	11,9 kW
PRIJS	€ 6091	€ 8160

## STANDAARD KLEUR

s.steel SS

## KLEUREN OP AANVRAAG (ODC-CE)

+ € 333

antracite AN

# ENFASI 100 ALL BLACK

## STANDAARD UITVOERING

- Draadroosters (1 voor grote oven, 1 voor kleine oven)
- Draaispit
- Geëmailleerde diepe braadslede (1 voor grote oven, 1 voor kleine oven)
- Gietijzeren wokring (versie met gasbranders)
- Kerntemperatuurmeter
- Royaal opberg compartiment
- Elektronische temperatuur instelling

Voor extra accessoires zie pagina 85  
TECHNISCHE TEKENING op pagina 93



### GROTE OVEN



#### FUNCTIES



ELEKTRISCHE MULTIFUNCTIONELE 70 lt  
TEMP. 50°C - 315°C

### SMALLE OVEN



#### FUNCTIES



ELEKTRISCHE TRADITIONELE OVEN 39 lt  
TEMP. 50°C - 265°C

MODEL	EQ10FF-6 NF	EQ10FF-5FIW NF
KOOKPLAATCONFIGURATIE		
OMSCHRIJVING	6 GASBRANDERS 1 x 1 kW - 2 x 1,8 kW - 2 x 3 kW - 1 x 3,6 kW	5 INDUCTIEZONES 2 x 1,85 kW - 1 x 2,1 kW 2 flex zones x 2,1 kW BOOSTER: 2x3kW - 2x3,7kW
MAXIMUM VERBRUIK	4,5 kW	11,9 kW
PRIJS	€ 6424	€ 8493

## STANDAARD KLEUR



nero fumo NF

# ENFASI 100/3

## STANDAARD UITVOERING

- Draadroosters (1 voor grote oven, 1 voor kleine oven)
- Draaispits
- Geëmailleerde diepe braadslede (1 voor grote oven, 1 voor kleine oven)
- Gietijzeren wokring (versie met gasbranders)
- Groot opbergcompartiment
- Pizzasteenbodem met schep (pizza/broodbak oven)

Voor extra accessoires zie pagina 85  
TECHNISCHE TEKENING op pagina 93



### GROTE OVEN



#### FUNCTIES

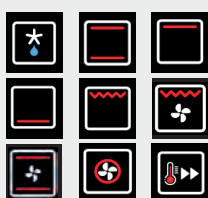

ELEKTRISCHE MULTIFUNCTIONELE 70 lt  
TEMP. 50°C - 265°C

### SMALLE OVEN



#### FUNCTIES



ELEKTRISCHE TRADITIONELE OVEN 39 lt  
TEMP. 50°C - 265°C

### PIZZA/BROODBAK OVEN



#### FUNCTIES



ELEKTRISCHE PIZZA/GRILL 34 lt  
TEMP. 50°C - 315°C

MODEL	EQ10FFF-6	EQ10FFF-5FIW
KOOKPLAATCONFIGURATIE		
OMSCHRIJVING	6 GASBRANDERS 1 x 1 kW - 2 x 1,8 kW - 2 x 3 kW - 1 x 3,6 kW	5 INDUCTIEZONES 2 x 1,85 kW - 1 x 2,1 kW 2 flex zones x 2,1 kW BOOSTER: 2x3kW - 2x3,7kW
MAXIMUM VERBRUIK	6,6 kW	14 kW
PRIJS	€ 6676	€ 8746

## STANDAARD KLEUR

s.steel SS

## KLEUREN OP AANVRAAG (ODC-CE)

+ € 333

antracite AN

# ENFASI 100/3 ALL BLACK

## STANDAARD UITVOERING

- Draadroosters (1 voor grote oven, 1 voor kleine oven)
- Draaispit
- Geëmailleerde diepe braadslede (1 voor grote oven, 1 voor kleine oven)
- Gietijzeren wokring (versie met gasbranders)
- Groot opbergcompartiment
- Pizzasteenbodem met schep (pizza/broodbak oven)



Voor extra accessoires zie pagina 85  
TECHNISCHE TEKENING op pagina 93

### GROTE OVEN



#### FUNCTIES

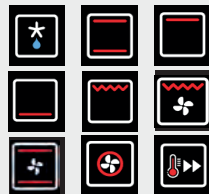

ELEKTRISCHE MULTIFUNCTIONELE 70 lt  
TEMP. 50°C - 265°C

### SMALLE OVEN



#### FUNCTIES

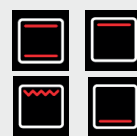

ELEKTRISCHE TRADITIONELE OVEN 39 lt  
TEMP. 50°C - 265°C

### PIZZA/BROODBAK OVEN



#### FUNCTIES



ELEKTRISCHE PIZZA/GRILL 34 lt  
TEMP. 50°C - 315°C

MODEL	EQ10FFF-6 NF	EQ10FFF-5FIW NF
KOOKPLAATCONFIGURATIE		
OMSCHRIJVING	6 GASBRANDERS 1 x 1 kW - 2 x 1,8 kW - 2 x 3 kW - 1 x 3,6 kW	5 INDUCTIEZONES 2 x 1,85 kW - 1 x 2,1 kW 2 flex zones x 2,1 kW BOOSTER: 2x3kW - 2x3,7kW
MAXIMUM VERBRUIK	6,6 kW	14 kW
PRIJS	€ 7010	€ 9079

## STANDAARD KLEUR

nero fumo NF

# ENFASI 90

## STANDAARD UITVOERING

- Draadrooster
- Draaispit
- Geëmailleerde diepe braadslede
- Gietijzeren wokring (versie met gasbranders)
- Kerntemperatuurmeter
- Elektronische temperatuur instelling
- Groot opbergcompartiment
- INNVENT dubbele ventilator t.b.v. hetelucht

Voor extra accessoires zie pagina 85  
TECHNISCHE TEKENING op pagina 93





## GROTE OVEN



### FUNCTIES



ELEKTRISCHE MULTIFUNCTIONELE 91 lt  
TEMP. 50°C - 315°C

MODEL	EQ9F-6	EQ9F-5FIW
KOOKPLAATCONFIGURATIE		
OMSCHRIJVING	6 GASBRANDERS 1 x 1 kW - 2 x 1,8 kW - 2 x 3 kW - 1 x 3,6 kW	5 INDUCTIEZONES 2 x 1,85 kW - 1 x 2,1 kW 2 flex zones x 2,1 kW BOOSTER: 2x3kW - 2x3,7kW
MAXIMUM VERBRUIK	3,65 kW	11,1 kW
PRIJS	€ 4533	€ 6609

## STANDAARD KLEUR

s.steel SS

## KLEUREN OP AANVRAAG (ODC-CE)

+ € 333

antracite AN



# ENFASI 90 ALL BLACK

## STANDAARD UITVOERING

- Draadrooster
- Draaispit
- Geëmailleerde diepe braadslede
- Gietijzeren wokring (versie met gasbranders)
- Kerntemperatuurmeter
- Elektronische temperatuur instelling
- Groot opbergcompartiment
- INNVENT dubbele ventilator t.b.v. hetelucht

Voor extra accessoires zie pagina 85  
TECHNISCHE TEKENING op pagina 93



## GROTE OVEN



### FUNCTIES











ELEKTRISCHE MULTIFUNCTIONELE 91 lt  
TEMP. 50°C - 315°C

MODEL	EQ9F-6 NF	EQ9F-5FIW NF
KOOKPLAATCONFIGURATIE		
OMSCHRIJVING	6 GASBRANDERS 1 x 1 kW - 2 x 1,8 kW - 2 x 3 kW - 1 x 3,6 kW	5 INDUCTIEZONES 2 x 1,85 kW - 1 x 2,1 kW 2 flex zones x 2,1 kW BOOSTER: 2x3kW - 2x3,7kW
MAXIMUM VERBRUIK	3,65 kW	11,1 kW
PRIJS	€ 4865	€ 6936

## STANDAARD KLEUR

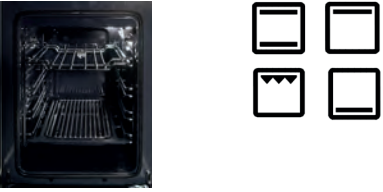
nero fumo NF









# ENFASI PULSE

MAAT	100		90	
				
<b>STANDAARD UITVOERING</b>	<ul style="list-style-type: none"> <li>- 2 draadroosters (grote/smalle oven)</li> <li>- 2 Geëmailleerde diepe braadsledes (grote/smalle oven)</li> <li>- Gietijzeren wokring (versie met gasbranders)</li> <li>- digitale programmeerder</li> </ul>		<ul style="list-style-type: none"> <li>- 1 draadrooster</li> <li>- 1 Geëmailleerde diepe braadslede</li> <li>- Gietijzeren wokring (versie met gasbranders)</li> <li>- digitale programmeerder</li> </ul>	
<b>GROTE OVEN</b>				
	ELEKTRISCHE MULTIFUNCTIONELE 70 lt TEMP. 50°C - 265°C		ELEKTRISCHE MULTIFUNCTIONELE 91 lt TEMP. 50°C - 265°C	
<b>SMALLE OVEN</b>				
	ELEKTRISCHE TRADITIONELE 39 lt TEMP. 50°C - 265°C			
<b>MODEL / KOOKPLAAT-CONFIGURATIE</b>	EP10FF-6	EP10FF-5FIW	EP9F-6	EP9F-5FIW
				
	6 GASBRANDERS 1 x 1kW - 2 x 1,8kW - 2 x 3kW - 1 x 3,6kW	5 INDUCTIEZONES 2 x 1,85kW - 1 x 2,1kW 2 flex zones x 2,1 kW	6 GASBRANDERS 1 x 1kW - 2 x 1,8kW - 2 x 3kW - 1 x 3,6kW	5 INDUCTIEZONES 2 x 1,85kW - 1 x 2,1kW 2 flex zones x 2,1 kW
<b>MAXIMUM VERBRUIK</b>	4,5 kW	11,9 kW	3,6 kW	11,1 kW
<b>PRIJS</b>	€ 5653	€ 7723	€ 4095	€ 6165

## STANDAARD KLEUR

s.steel SS

# ENFASI PULSE ALL BLACK

MAAT	100		90	
				
<b>STANDAARD UITVOERING</b>	<ul style="list-style-type: none"> <li>- 2 draadroosters (grote/smalle oven)</li> <li>- 2 Geëmailleerde diepe braadsledes (grote/smalle oven)</li> <li>- Gietijzeren wokring (versie met gasbranders)</li> <li>- digitale programmeerder</li> </ul>		<ul style="list-style-type: none"> <li>- 1 draadrooster</li> <li>- 1 Geëmailleerde diepe braadslede</li> <li>- Gietijzeren wokring (versie met gasbranders)</li> <li>- digitale programmeerder</li> </ul>	
<b>GROTE OVEN</b>				
	ELEKTRISCHE MULTIFUNCTIONELE 70 lt TEMP. 50°C - 265°C		ELEKTRISCHE MULTIFUNCTIONELE 91 lt TEMP. 50°C - 265°C	
<b>SMALLE OVEN</b>				
	ELEKTRISCHE TRADITIONELE 39 lt TEMP. 50°C - 265°C			
<b>MODEL / KOOKPLAAT- CONFIGURATIE</b>	EP10FF-6 NF	EP10FF-5FIW NF	EP9F-6 NF	EP9F-5FIW NF
				
	6 GASBRANDERS 1 x 1kW - 2 x 1,8kW - 2 x 3kW - 1 x 3,6kW	5 INDUCTIEZONES 2 x 1,85kW - 1 x 2,1kW 2 flex zones x 2,1 kW	6 GASBRANDERS 1 x 1kW - 2 x 1,8kW - 2 x 3kW - 1 x 3,6kW	5 INDUCTIEZONES 2 x 1,85kW - 1 x 2,1kW 2 flex zones x 2,1 kW
<b>MAXIMUM VERBRUIK</b>	4,5 kW	11,9 kW	3,6 kW	11,1 kW
<b>PRIJS</b>	€ 5986	€ 8056	€ 4429	€ 6498

## STANDAARD KLEUR

 nero fumo NF



# ENFASI HOBS DESIGN40

## KENMERKEN

- Bedieningsknoppen aan voorzijde gemonteerd
- 40mm dikte
- 900mm breedte
- 600mm diepte
- Massief roestvrijstalen knoppen



Voor extra accessoires zie pagina 85  
TECHNISCHE TEKENING op pagina 93

MODEL	E9P-6	E9P-5FIW
KOOKPLAATCONFIGURATIE		
OMSCHRIJVING	6 GASBRANDERS 1 x 1 kW - 2 x 1,8 kW - 2 x 3 kW - 1 x 3,6 kW	5 INDUCTIEZONES 2 x 1,85 kW - 1 x 2,1 kW - 2 flex zones x 2,1 kW
MAXIMUM VERBRUIK	0,1 kW	7,4 kW
PRIJS	€ 2325	€ 4395

## STANDAARD KLEUR

s.steel SS

# ENFASI HOBS



## DESIGN40 ALL BLACK

### KENMERKEN

- Bedieningsknoppen aan voorzijde gemonteerd
- 40mm dikte
- 900mm breedte
- 600mm diepte
- Massief roestvrijstalen bedieningsknoppen voorzien van soft-touch coating



Voor extra accessoires zie pagina 85  
TECHNISCHE TEKENING op pagina 93

MODEL	E9P-6 NF	E9P-5FIW NF
KOOKPLAATCONFIGURATIE		
OMSCHRIJVING	6 GASBRANDERS 1 x 1 kW - 2 x 1,8 kW - 2 x 3 kW - 1 x 3,6 kW	5 INDUCTIEZONES 2 x 1,85 kW - 1 x 2,1 kW - 2 flex zones x 2,1 kW
MAXIMUM VERBRUIK	0,1 kW	7,4 kW
PRIJS	€ 2658	€ 4727

### STANDAARD KLEUR

 nero fumo NF

# ENFASI 60X60 DESIGN40

## STANDAARD UITVOERING

- Draadrooster
- Geëmailleerde diepe braadslede
- Draaispit
- Kerntemperatuurmeter
- Elektronische temperatuur instelling



Voor extra accessoires zie pagina 85  
TECHNISCHE TEKENING op pagina 93

## GROTE OVEN



### FUNCTIES



ELEKTRISCHE MULTIFUNCTIONELE 70 lt  
TEMP. 50°C - 315°C

<b>MODEL</b>	EQFE6
<b>MAXIMUM VERBRUIK</b>	3,05 kW
<b>PRIJS</b>	€ 2197

## STANDAARD KLEUR

s.steel SS

## KLEUREN OP AANVRAAG (ODC-FE)

+ € 431

antracite AN

# ENFASI 60X60 DESIGN40 ALL BLACK

## STANDAARD UITVOERING

- Draadrooster
- Geëmailleerde diepe braadslede
- Draaispit
- Kerntemperatuurmeter
- Elektronische temperatuur instelling



Voor extra accessoires zie pagina 85  
TECHNISCHE TEKENING op pagina 93

## GROTE OVEN



### FUNCTIES



ELEKTRISCHE MULTIFUNCTIONELE 70 lt  
TEMP. 50°C - 315°C

<b>MODEL</b>	EQFE6 NF
<b>MAXIMUM VERBRUIK</b>	3,05 kW
<b>PRIJS</b>	€ 2530

## STANDAARD KLEUR

  
nero fumo NF

# ENFASI 60X90 DESIGN40

## STANDAARD UITVOERING

- Draadrooster
- Geëmailleerde diepe braadslede
- Draaispit
- Kerntemperatuurmeter
- Pizzasteenbodem met schep (pizza/broodbak oven)
- Elektronische temperatuur instelling
- Push-pull opberglade

Voor extra accessoires zie pagina 85  
TECHNISCHE TEKENING op pagina 93



## GROTE OVEN



### FUNCTIES



ELEKTRISCHE MULTIFUNCTIONELE 70 lt  
TEMP. 50°C - 315°C

## PIZZA/BROODBAK OVEN



### FUNCTIES

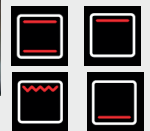

ELEKTRISCHE PIZZA/GRILL 34 lt  
TEMP. 50°C - 315°C

<b>MODEL</b>	EQFFE6
<b>MAXIMUM VERBRUIK</b>	5,15 kW
<b>PRIJS</b>	€ 4156

## STANDAARD KLEUR

s.steel SS

## KLEUREN OP AANVRAAG (ODC-FE)

+ € 431

antracite AN



# ENFASI 60X90 DESIGN40 ALL BLACK

## STANDAARD UITVOERING

- Draadrooster
- Geëmailleerde diepe braadslede
- Draaispit
- Kerntemperatuurmeter
- Pizzasteenbodem met schep (pizza/broodbak oven)
- Elektronische temperatuur instelling
- Push-pull opberglade

Voor extra accessoires zie pagina 85  
TECHNISCHE TEKENING op pagina 93



## GROTE OVEN



### FUNCTIES



ELEKTRISCHE MULTIFUNCTIONELE 70 lt  
TEMP. 50°C - 315°C

## PIZZA/BROODBAK OVEN



### FUNCTIES



ELEKTRISCHE PIZZA/GRILL 34 lt  
TEMP. 50°C - 315°C

<b>MODEL</b>	EQFFE6 NF
<b>MAXIMUM VERBRUIK</b>	5,15 kW
<b>PRIJS</b>	€ 4489

## STANDAARD KLEUR

nero fumo NF

# ENFASI 90X60 DESIGN40

## STANDAARD UITVOERING

- Draadrooster
- Geëmailleerde diepe braadslede
- Draaispit
- Kerntemperatuurmeter
- Elektronische temperatuur instelling

Voor extra accessoires zie pagina 85  
TECHNISCHE TEKENING op pagina 93



## GROTE OVEN



### FUNCTIES



ELEKTRISCHE MULTIFUNCTIONELE 91 lt  
TEMP. 50°C - 315°C

<b>MODEL</b>	EQFE9
<b>MAXIMUM VERBRUIK</b>	3,65 kW
<b>PRIJS</b>	€ 3230

## STANDAARD KLEUR

s.steel SS

## KLEUREN OP AANVRAAG (ODC-FE)

+ € 431

antracite AN

# ENFASI 90X60 DESIGN40 ALL BLACK

## STANDAARD UITVOERING

- Draadrooster
- Geëmailleerde diepe braadslede
- Draaispit
- Kerntemperatuurmeter
- Elektronische temperatuur instelling



Voor extra accessoires zie pagina 85  
TECHNISCHE TEKENING op pagina 93

## GROTE OVEN



### FUNCTIES



ELEKTRISCHE MULTIFUNCTIONELE 91 lt  
TEMP. 50°C - 315°C

<b>MODEL</b>	EQFE9 NF
<b>MAXIMUM VERBRUIK</b>	3,65 kW
<b>PRIJS</b>	€ 3563

## STANDAARD KLEUR

nero fumo NF

# ENFASI HOODS DESIGN40

## KENMERKEN

- 40mm rand afgestemd op Enfasi fornuis
- Volledig roestvrijstaal
- 4 standen
- LED verlichting



Voor extra accessoires zie pagina 85  
TECHNISCHE TEKENING op pagina 93

MODEL	EKL100	EKL90
OMSCHRIJVING	998mm breedte 470mm diepte 770/850mm hoogte 530mm hoogte aanpassing LED strip 3000K	898mm breedte 470mm diepte 770/850mm hoogte 530mm hoogte aanpassing LED strip 3000K
JAARVERBRUIK	64 kWh	64 kWh
GELUIDSNIVEAU	59 dB	59 dB
AFZUIGCAPACITEIT	850 m <sup>3</sup>	850 m <sup>3</sup>
PRIJS	€ 2356	€ 2096

## STANDAARD KLEUR

s.steel SS

# ENFASI HOODS DESIGN40 ALL BLACK

## KENMERKEN

- 40mm rand afgestemd op Enfasi fornuis
- Volledig roestvrijstaal
- 4 standen
- LED verlichting



Voor extra accessoires zie pagina 85  
TECHNISCHE TEKENING op pagina 93

MODEL	EKL100 NF	EKL90 NF
OMSCHRIJVING	998mm breedte 470mm diepte 770/850mm hoogte 530mm hoogte aanpassing LED strip 3000K	898mm breedte 470mm diepte 770/850mm hoogte 530mm hoogte aanpassing LED strip 3000K
JAARVERBRUIK	64 kWh	64 kWh
GELUIDSNIVEAU	59 dB	59 dB
AFZUIGCAPACITEIT	850 m <sup>3</sup>	850 m <sup>3</sup>
PRIJS	€ 2689	€ 2430

## STANDAARD KLEUR



nero fumo NF

# ENFASI 90 FRENCH-DOOR

## KENMERKEN

- RVS deuren en lade
- Totale capaciteit 596 L
- Netto inhoud koelruimte 419 L
- Netto inhoud diepvriesruimte 177 L
- Duurzame invertertechnologie
- Waterkraan met waterleiding
- Metalen schuifladen
- LED-touchscreen
- Ijsblokjesmachine (in het vriesgedeelte)
- LED verlichting
- Elektronische temperatuurregeling
- Alarm bij open deur
- Total No-Frost
- Snel koel- en vriessysteem
- Vakantiemodus
- Energieklasse F (max. 407 kW/jaar)



Voor extra accessoires zie pagina 85  
TECHNISCHE TEKENING op pagina 93

MODEL	EQFR-9F	EQFRB-9F
OMSCHRIJVING	Vrijstaand Zijkanten in roestvrijstaal	Inbouw Kunststof zijkanten grijs
PRIJS	€ 5821	€ 5313

## STANDAARD KLEUR

s.steel SS

# ENFASI 90

## FRENCH-DOOR ALL BLACK

### KENMERKEN

- RVS deuren en lade
- Totale capaciteit 596 L
- Netto inhoud koelruimte 419 L
- Netto inhoud diepvriesruimte 177 L
- Duurzame invertertechnologie
- Waterkraan met waterleiding
- Metalen schuifladen
- LED-touchscreen
- Ijsblokjesmachine (in het vriesgedeelte)
- LED verlichting
- Elektronische temperatuurregeling
- Alarm bij open deur
- Total No-Frost
- Snel koel- en vriessysteem
- Vakantiemodus
- Energieklasse F (max. 407 kW/jaar)

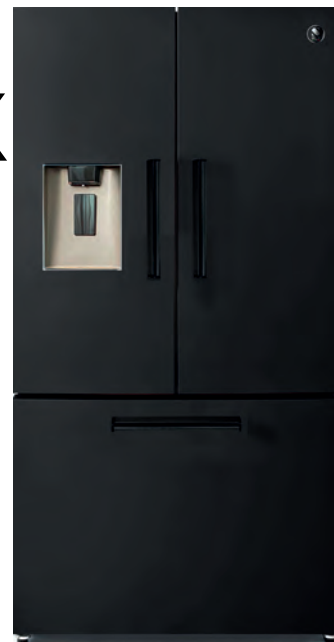

Voor extra accessoires zie pagina 85  
TECHNISCHE TEKENING op pagina 93

MODEL	EQFR-9F NF	EQFRB-9F NF
OMSCHRIJVING	Vrijstaand Zijkanten nero fumo (mat zwart)	Inbouw Kunststof zijkanten grijs
PRIJS	€ 6154	€ 5647

### STANDAARD KLEUR

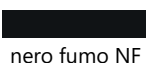

nero fumo NF

# ENFASI 76 COMBI

## KENMERKEN

- Massief roestvrijstalen deuren
- Totale capaciteit 534 L
- Koelcapaciteit 403 L
- Vriescapaciteit 131 L
- Natural Ion-Tech om stof, verontreinigende stoffen en schimmels te neutraliseren
- No-Frost Multicooling om de luchtvochtigheid te reguleren
- Maxi Fresh systeem om voedselbederf te vertragen
- Vochtregerende groentelade om fruit en groenten te bewaren
- Chill Zone met een temperatuur van 0°C
- Open deuralarm
- Digitale temperatuurregelaar
- Flessenrek
- Wijnrek
- Eierhouders
- Dubbele ijsblokjescontainer
- Energieklasse E

Voor extra accessoires zie pagina 85  
TECHNISCHE TEKENING op pagina 93



MODEL	EQFR-7 DX	EQFR-7 SX	EQFRB-7 DX	EQFRB-7 SX
OMSCHRIJVING	Vrijstaand Massief roestvrijstalen zij-kanten Rechts openen	Vrijstaand Massief roestvrijstalen zij-kanten Links openen	Inbouw/Tussenbouw Standaard stalen afwerking zij-kanten Rechts openen	Inbouw/Tussenbouw Standaard stalen afwerking zij-kanten Links openen
PRIJS	€ 4852	€ 4852	€ 4159	€ 4159

## STANDAARD KLEUR

s.steel SS



# ENFASI 76

## COMBI ALL BLACK

### KENMERKEN

- Massief roestvrijstalen deuren
- Totale capaciteit 534 L
- Koelcapaciteit 403 L
- Vriescapaciteit 131 L
- Natural Ion-Tech om stof, verontreinigende stoffen en schimmels te neutraliseren
- No-Frost Multicooling om de luchtvochtigheid te reguleren
- Maxi Fresh systeem om voedselbederf te vertragen
- Vochtregulerende groentelade om fruit en groenten te bewaren
- Chill Zone met een temperatuur van 0°C
- Open deuralarm
- Digitale temperatuurregelaar
- Flessenrek
- Wijnrek
- Eierhouders
- Dubbele ijsblokjescontainer
- Energieklasse E



Voor extra accessoires zie pagina 85  
TECHNISCHE TEKENING op pagina 93

MODEL	EQFR-7 DX NF	EQFR-7 SX NF	EQFRB-7 DX NF	EQFRB-7 SX NF
OMSCHRIJVING	Vrijstaand Massief roestvrijstalen zij-kanten Rechts openen	Vrijstaand Massief roestvrijstalen zij-kanten Links openen	Inbouw/Tussenbouw Standaard stalen afwerking zij-kanten Rechts openen	Inbouw/Tussenbouw Standaard stalen afwerking zij-kanten Links openen
PRIJS	€ 5186	€ 5186	€ 4493	€ 4493

### STANDAARD KLEUR

nero fumo NF

# ENFASI MISTRAL

## ALL IN ONE

Het eerste fornuis ter wereld waarin een oven, inductiekookplaat en kookveldafzuiging gecombineerd wordt.

ALLES BINNEN  
HANDBEREIK

MULTIFUNCTIONELE  
OVEN

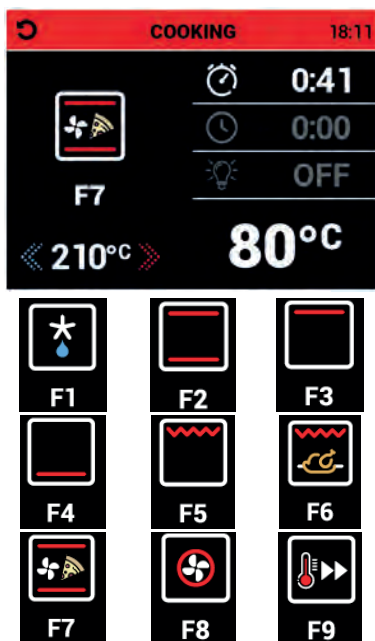

- Elektronische temperatuur instelling
- 7 verschillende ovenfuncties
- uitgestelde start/timer
- digitale timer
- LED verlichting

Precieze temperatuur, functie, uitgestelde start, timer, verlichting: de nieuwe kleurrijke TFT-programmeur biedt een volledig overzicht van alles wat er in de oven gebeurt, op elk moment.

- Ontdooien,
- boven- en onderwarmte
- bovenwarmte
- onderwarmte
- grill
- grill i.c.m. draaispit
- pizzafunctie
- hetelucht
- snel voorverwarmen.

De speciale pizzafunctie stelt de oven in staat om een temperatuur van 315°C te bereiken, zodat een perfecte pizza in enkele minuten kan worden gebakken, zelfs op meerdere niveaus. Kernthermometer: Een speciale thermometer maakt het mogelijk om te koken terwijl de kerntemperatuur van het voedsel wordt gecontroleerd, waarop de gaarheid kan worden afgestemd.

Ons gepatenteerde INNVENT-systeem, voorzien van dubbele omgekeerde rotatie van beiden ventilatoren, verdelen de warmte gelijkmatig door de ovenruimte, niet alleen verticaal op verschillende niveaus, maar ook horizontaal op elk niveau, waardoor onberispelijk en homogeen bereiden mogelijk is. De ovendeur kan gedurende de gehele bereidingstijd gesloten blijven, zodat de bakplaat niet halverwege de bereiding verplaatst dient te worden.

(beschikbaar op fornuizen van 90 cm)

Het nieuwe lichtplan, voegt een extra lichtpunt toe aan de zijkant van de ovenwand. Op deze manier is de ovenruimte op ieder bakniveau perfect zichtbaar, zelfs bij het koken op alle niveaus tegelijkertijd.

**INNVENT**<sup>®</sup>  
DOUBLE INVERTED VENTILATION SYSTEM



EXTRA  
VERLICHTING



FLEX  
INDUCTIE



De FLEXzone inductietechniek laat zich bedienen door oerdegelijke massief stalen bedieningsknoppen, welke aan de voorzijde van het fornuis zijn geplaatst. Deze zijn niet alleen gemakkelijk bij het bedienen van de inductie zones, maar zorgen ook voor meer ruimte op het inductiekookveld.

GEÏNTEGREERDE  
AFZUIGKAP



De borstelloze high-performance motor heeft een afzuigcapaciteit van 700m<sup>3</sup>/per uur verdeeld over vier standen met een maximaal geluidsniveau van slechts 63dB. Hierdoor worden kookluchten zeer effectief en geruisloos afgezogen.

De Mistral is standaard voorzien van koolstoffilters en vetfilters en is ook geschikt voor plasma techniek en luchtafvoer rechtstreeks naar buiten.

# ENFASI 100 MISTRAL

## KENMERKEN

- Borstelloze high-performance motor 700m3/h
- Regenereerbare actieve koolstoffilters
- Uitwasbare aluminium vetfilters
- Optioneel Plasmafilter of afvoer naar buiten
- FLEXzone inductietechniek
- Dertien vermogen standen per zone
- Soft-close deur
- 2 draadroosters
- Draaispit
- 2 geëmailleerde diepe braadsledes
- Kerntemperatuurmeter
- Royaal opberg compartiment
- Elektronische temperatuur instelling
- Full color TFT scherm
- Opbergcompartiment

Voor extra accessoires zie pagina 85  
TECHNISCHE TEKENING op pagina 93



## GROTE OVEN



### FUNCTIES



ELEKTRISCHE MULTIFUNCTIONELE 91 lt  
TEMP. 50°C - 315°C

## SMALLE OVEN

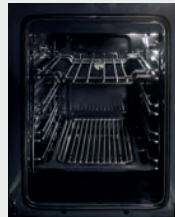

### FUNCTIES

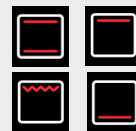

ELEKTRISCHE TRADITIONELE OVEN 39 lt  
TEMP. 50°C - 265°C

**MODEL** EQ10FF-4FIKW

## KOOKPLAATCONFIGURATIE

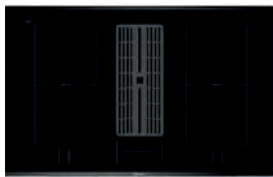

## OMSCHRIJVING

4 INDUCTIEZONES:  
4 flex zones x 2,1 kW

## MAXIMUM VERBRUIK

11,45 kW

## PRIJS

€ 10246

## STANDAARD KLEUR

s.steel SS

## KLEUREN OP AANVRAAG (ODC-CE)

antracite AN

+ € 333

# ENFASI 100 MISTRAL ALL BLACK

## KENMERKEN

- Borstelloze high-performance motor 700m3/h
- Regeneerbare actieve koolstoffilters
- Uitwasbare aluminium vetfilters
- Optioneel Plasmafilter of afvoer naar buiten
- FLEXzone inductietechniek
- Dertien vermogen standen per zone
- Soft-close deur
- 2 draadroosters
- Draaispit
- 2 geëmailleerde diepe braadsledes
- Kerntemperatuurmeter
- Royaal opberg compartiment
- Elektronische temperatuur instelling
- Full color TFT scherm
- Opbergcompartiment

Voor extra accessoires zie pagina 85  
TECHNISCHE TEKENING op pagina 93



## GROTE OVEN



### FUNCTIES



ELEKTRISCHE MULTIFUNCTIONELE 91 lt  
TEMP. 50°C - 315°C

## SMALLE OVEN



### FUNCTIES



ELEKTRISCHE TRADITIONELE OVEN 39 lt  
TEMP. 50°C - 265°C

**MODEL** EQ10FF-4FIKW NF

## KOOKPLAATCONFIGURATIE



## OMSCHRIJVING

4 INDUCTIEZONES:  
4 flex zones x 2,1 kW

## MAXIMUM VERBRUIK

11,45 kW

## PRIJS

€ 10579

## STANDAARD KLEUR

  
nero fumo NF

# ENFASI 90 MISTRAL

## KENMERKEN

- Borstelloze high-performance motor 700m3/h
- Regenereerbare actieve koolstoffilters
- Uitwasbare aluminium vetfilters
- Optioneel Plasmafilter of afvoer naar buiten
- FLEXzone inductietechniek
- Dertien vermogen standen per zone
- Soft-close deur
- Draadrooster
- Geëmailleerde diepe braadslede
- Draaispits
- Kerntemperatuurmeter
- Elektronische temperatuur instelling
- Full color TFT scherm
- Innvent twin fan hetelucht techniek
- Opbergcompartiment

Voor extra accessoires zie pagina 85  
TECHNISCHE TEKENING op pagina 93



## GROTE OVEN

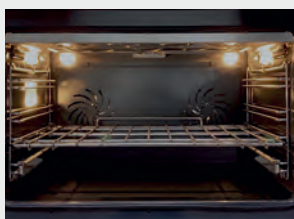

### FUNCTIES



ELEKTRISCHE MULTIFUNCTIONELE 91 lt  
TEMP. 50°C - 315°C

MODEL EQ9F-4FIKW

## KOOKPLAATCONFIGURATIE



## OMSCHRIJVING

4 INDUCTIEZONES:  
4 flex zones x 2,1 kW

## MAXIMUM VERBRUIK

10,6 kW

## PRIJS

€ 8688

## STANDAARD KLEUR

s.steel SS

## KLEUREN OP AANVRAAG (ODC-CE)

+ € 333

antracite AN

# ENFASI 90

## MISTRAL ALL BLACK

### KENMERKEN

#### KOOKVELDAFZUIGING:

- Borstelloze high-performance motor 700m3/h
- Regeneerbare actieve koolstoffilters
- Uitwasbare aluminium vetfilters
- Optioneel Plasmafilter of afvoer naar buiten

#### KOOKPLAAT

- FLEXzone inductietechniek
- Dertien vermogen standen per zone

#### OVEN:

- Soft-close deur
- Draadrooster
- Geëmailleerde diepe braadslede
- Draaispit
- Kerntemperatuurmeter
- Elektronische temperatuur instelling
- Full color TFT scherm
- Invent twin fan hetelucht techniek
- Opbergcompartiment



Voor extra accessoires zie pagina 85

TECHNISCHE TEKENING op pagina 93

### GROTE OVEN



#### FUNCTIES



ELEKTRISCHE MULTIFUNCTIONELE 91 lt

TEMP. 50°C - 315°C

### MODEL

EQ9F-4FIKW NF

### KOOKPLAATCONFIGURATIE



### OMSCHRIJVING

4 INDUCTIEZONES:  
4 flex zones x 2,1 kW

### MAXIMUM VERBRUIK

10,6 kW

### PRIJS

€ 9022

### STANDAARD KLEUR

  
nero fumo NF

# OXFORD

## EEN HARMONIE VAN DETAILS

### MULTIFUNCTIONELE OVEN

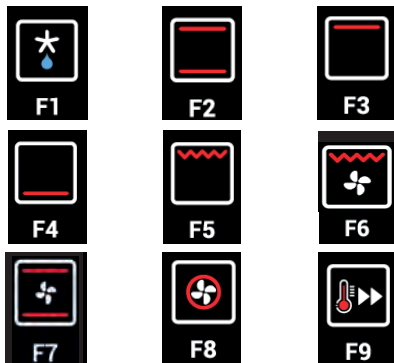

9 functies:

- ontdooien
- boven- en onderwarmte
- bovenwarmte
- onderwarmte
- grill
- grill i.c.m. hetelucht
- hetelucht
- thermo-hetelucht
- snel voorverwarmen

### EXTRA VERLICHTING



Het nieuwe lichtplan, voegt een extra lichtpunt toe aan de zijkant halverwege de van de ovenwand. Op deze manier is de ovenruimte op ieder bakniveau perfect zichtbaar, zelfs bij het koken op alle niveaus tegelijkertijd.

### GAS OF INDUCTIE

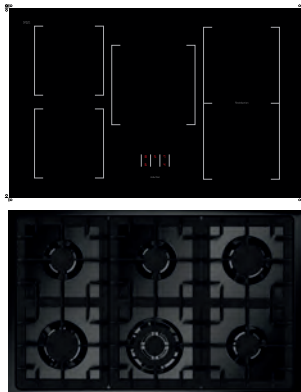

Perfectie afgestemd op ieders behoefte. De kookplaat kan volledig worden voorzien van gasbranders of Flexzone inductietechniek.

### UNIEKE DETAILS



Ontworpen met een klassieke en nostalgische uitstraling. Een samenkomst van harmonieuze details. Decoratieve scharnieren, de matzwarte upstand, matzwarte stolwanden, het bedieningspaneel en de plint, vormen een karaktervol geheel. Personaliseerbaar met een ruime keuze aan kleuren en twee elegante afwerkingen.

# OXFORD100

## STANDAARD UITVOERING

- Draadroosters (1 voor grote oven, 1 voor kleine oven)
- Draaispit
- Geëmailleerde diepe braadslede (1 voor grote oven, 1 voor kleine oven)
- Gietijzeren wokring (versie met gasbranders)

Voor extra accessoires zie pagina 85  
TECHNISCHE TEKENING op pagina 93



### GROTE OVEN



#### FUNCTIES



ELEKTRISCHE MULTIFUNCTIONELE 70 lt  
TEMP. 50°C - 265°C

### SMALLE OVEN

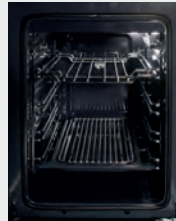

#### FUNCTIES



ELEKTRISCHE TRADITIONELE OVEN 39 lt  
TEMP. 50°C - 265°C

MODEL	X10FF-6	X10FF-5FIW
KOOKPLAATCONFIGURATIE		
OMSCHRIJVING	6 GASBRANDERS 1 x 1 kW - 2 x 1,8 kW - 2 x 3 kW - 1 x 4,5 kW	5 INDUCTIEZONES 2 x 1,85 kW - 1 x 2,3 kW 2 flex zones x 2,1 kW
MAXIMUM VERBRUIK	3,75 kW	11,15 kW
PRIJS	€ 5852	€ 7921

## STANDAARD KLEUR

nero fumo NF

## KLEUREN OP AANVRAAG (ODC-CE)

+ € 333

nero BA    crema CR    bordeaux BR    ametista AA  
 sabbia SA    nuvola NA    celeste CE

## STANDAARD AFWERKING

nikel N

bronzo B

## AFWERKING OP AANVRAAG (AF)

+ € 219



# OXFORD100/3

## STANDAARD UITVOERING

- Draadroosters (1 voor grote oven, 1 voor kleine oven)
- Draaispit
- Geëmailleerde diepe braadslede (1 voor grote oven, 1 voor kleine oven)
- Gietijzeren wokring (versie met gasbranders)
- Pizzasteenbodem met schepje (pizza/broodbak oven)

Voor extra accessoires zie pagina 85  
TECHNISCHE TEKENING op pagina 93



### GROTE OVEN



#### FUNCTIES



ELEKTRISCHE MULTIFUNCTIONELE 70 lt  
TEMP. 50°C - 265°C

### SMALLE OVEN



#### FUNCTIES



ELEKTRISCHE TRADITIONELE OVEN 39 lt  
TEMP. 50°C - 265°C

### PIZZA/BROODBAK OVEN



#### FUNCTIES



ELEKTRISCHE PIZZA/GRILL 34 lt  
TEMP. 50°C - 315°C

MODEL	XQ10FFF-6	XQ10FFF-5FIW
KOOKPLAATCONFIGURATIE		
OMSCHRIJVING	6 GASBRANDERS 1 x 1 kW - 2 x 1,8 kW - 2 x 3 kW - 1 x 4,5 kW	5 INDUCTIEZONES 2 x 1,85 kW - 1 x 2,3 kW 2 flex zones x 2,1 kW
MAXIMUM VERBRUIK	6,6 kW	14 kW
PRIJS	€ 6875	€ 8944

## STANDAARD KLEUR

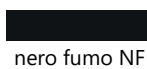

nero fumo NF

## STANDAARD AFWERKING



nikel N

## KLEUREN OP AANVRAAG (ODC-CE)

+ € 333



nero BA



crema CR



bordeaux BR



ametista AA



sabbia SA

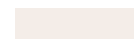

nuvola NA



celeste CE

## AFWERKING OP AANVRAAG (AF)

+ € 219



bronzio B

# OXFORD 90

## STANDAARD UITVOERING

- Draadrooster
- Draaispit
- Geëmailleerde diepe braadslede
- Gietijzeren wokring (versie met gasbranders)

Voor extra accessoires zie pagina 85  
TECHNISCHE TEKENING op pagina 93



## GROTE OVEN



### FUNCTIES



ELEKTRISCHE MULTIFUNCTIONELE 91 lt  
TEMP. 50°C - 265°C

MODEL	X9F-6	X9F-5FIW
KOOKPLAATCONFIGURATIE		
OMSCHRIJVING	6 GASBRANDERS 1 x 1 kW - 2 x 1,8 kW - 2 x 3 kW - 1 x 4,5 kW	5 INDUCTIEZONES 2 x 1,85 kW - 1 x 2,3 kW 2 flex zones x 2,1 kW
MAXIMUM VERBRUIK	2,9 kW	10,3 kW
PRIJS	€ 4294	€ 6363

## STANDAARD KLEUR

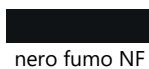

nero fumo NF

## KLEUREN OP AANVRAAG (ODC-CE)

+ € 333

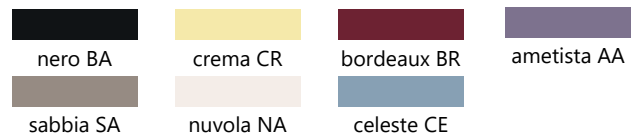

## STANDAARD AFWERKING



nikel N



bronzo B

## AFWERKING OP AANVRAAG (AF)

+ € 219

# OXFORD HOODS

## KENMERKEN

- Roestvrijstalen behuizing
- 4 standen
- LED verlichting
- Geïntegreerd bedieningspaneel
- Automatische uitschakeling middels timer
- Nieuwe professionele rvs lamellenfilters



Voor extra accessoires zie pagina 85  
TECHNISCHE TEKENING op pagina 93

MODEL	XK100	XK90
OMSCHRIJVING	1000mm breedte 500mm diepte 554mm hoogte 446mm hoogte aanpassing LED 4 + 2	900mm breedte 500mm diepte 554mm hoogte 446mm hoogte aanpassing LED 4 + 2
JAARVERBRUIK	66 kWh	66 kWh
GELUIDSNIVEAU	61 dB	61 dB
AFZUIGCAPACITEIT	900 m <sup>3</sup>	900 m <sup>3</sup>
PRIJS	€ 3652	€ 3308

## STANDAARD KLEUR

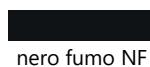

nero fumo NF

## STANDAARD AFWERKING



nikel N

## KLEUREN OP AANVRAAG (ODC-CA)

+ € 431

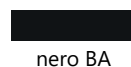

nero BA

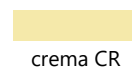

crema CR



bordeaux BR



ametista AA

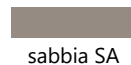

sabbia SA

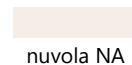

nuvola NA



celeste CE

## AFWERKING OP AANVRAAG (AF)

+ € 219



bronzo B

# OXFORD MISTRAL

## ALL IN ONE

### MULTIFUNCTIONELE OVEN

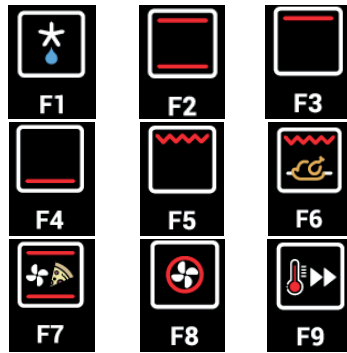

- 9 functies:
- ontdooien
  - boven- en onderwarmte
  - bovenwarmte
  - onderwarmte
  - grill
  - grill i.c.m. hetelucht
  - hetelucht
  - thermo-hetelucht
  - snel voorverwarmen

### EXTRA VERLICHTING



Het nieuwe lichtplan, voegt een extra lichtpunt toe aan de zijkant halverwege de van de ovenwand. Op deze manier is de ovenruimte op ieder bakniveau perfect zichtbaar, zelfs bij het koken op alle niveaus tegelijkertijd.

### FLEX INDUCTIE



De FLEXzone inductietechniek laat zich bedienen door oerdegelijke massief stalen bedieningsknoppen, welke vanzelfsprekend aan de voorzijde van het fornuis zijn geplaatst. Deze zijn niet alleen gemakkelijk bij het bedienen van de inductie zones, maar zorgen ook voor meer ruimte op het inductiekookveld.

### GEÏNTEGREERDE AFZUIGKAP



De borstelloze high-performance motor heeft een afzuigcapaciteit van 700m<sup>3</sup>/per uur verdeeld over vier standen met een maximaal geluidsniveau van slechts 63dB. Hierdoor worden kookluchten zeer effectief en geruisloos afgezogen. De Mistral is standaard voorzien van koolstoffilters en is ook geschikt voor plasma techniek en luchtafvoer rechtstreeks naar buiten.

### UNIEKE DETAILS



Ontworpen met een klassieke en nostalgische uitstraling. Een samenkomst van harmonieuze details. Decoratieve scharnieren, de matzwarte upstand, matzwarte stolwanden, het bedieningspaneel en de plint, vormen een karaktervol geheel. Personaliseerbaar met een ruime keuze aan kleuren en twee elegante afwerkingen.

# OXFORD 100 MISTRAL

## KENMERKEN

- Borstelloze high-performance motor 700m3/h
- Regenereerbare actieve koolstoffilters
- Uitwasbare aluminium vetfilters
- Optioneel Plasmafilter of afvoer naar buiten
- FLEXzone inductietechniek
- Dertien vermogen standen per zone
- Soft-close deur
- 2 draadroosters
- Draaispit
- 2 geëmailleerde diepe braadsledes
- Opbergcompartiment



Voor extra accessoires zie pagina 85  
TECHNISCHE TEKENING op pagina 93

## GROTE OVEN



### FUNCTIES



ELEKTRISCHE MULTIFUNCTIONELE 91 lt  
TEMP. 50°C - 265°C

## SMALLE OVEN



### FUNCTIES



ELEKTRISCHE TRADITIONELE OVEN 39 lt  
TEMP. 50°C - 265°C

**MODEL** X10FF-4FIKW

## KOOKPLAATCONFIGURATIE

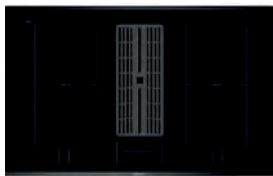

## OMSCHRIJVING

4 INDUCTIEZONES:  
4 flex zones x 2,1 kW

## MAXIMUM VERBRUIK

10,7 kW

## PRIJS



€ 10008

## STANDAARD KLEUR

 nero fumo NF

## KLEUREN OP AANVRAAG (ODC-CE)

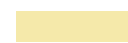
+ € 333

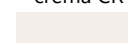
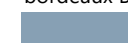
 nero BA  
 crema CR  
 bordeaux BR  
 ametista AA  
 sabbia SA  
 nuvola NA  
 celeste CE

## STANDAARD AFWERKING

 nikel N

## AFWERKING OP AANVRAAG (AF)

+ € 219

 bronzo B

# OXFORD 90 MISTRAL

## KENMERKEN

- Borstelloze high-performance motor 700m3/h
- Regenereerbare actieve koolstoffilters
- Uitwasbare aluminium vetfilters
- Optioneel Plasmafilter of afvoer naar buiten
- FLEXzone inductietechniek
- Dertien vermogen standen per zone
- Soft-close deur
- Draadrooster
- Geëmailleerde diepe braadslede
- Draaispit
- Opbergcompartiment

Voor extra accessoires zie pagina 85  
TECHNISCHE TEKENING op pagina 93



## GROTE OVEN



### FUNCTIES



ELEKTRISCHE MULTIFUNCTIONELE 91 lt

TEMP. 50°C - 265°C

## MODEL

X9F-4FIKW

## KOOKPLAATCONFIGURATIE



## OMSCHRIJVING

4 INDUCTIEZONES:  
4 flex zones x 2,1 kW

## MAXIMUM VERBRUIK

9,85 kW

## PRIJS

€ 8450

## STANDAARD KLEUR



nero fumo NF

## STANDAARD AFWERKING



nikel N

## KLEUREN OP AANVRAAG (ODC-CE)

+ € 333



nero BA



crema CR



bordeaux BR



ametista AA



sabbia SA

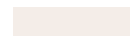

nuvola NA



celeste CE

## AFWERKING OP AANVRAAG (AF)

+ € 219



bronzo B

# ACCESSORIES

## COOKTOPS

	MODEL	KENMERKEN	LINE	PRIJS
	SA-PB	Mat geëmailleerde gietijzeren grill-top (*in combinatie met DA-ST)	GENESI ASCOT *ENFASI *OXFORD	€ 249
	SA-PT	Mat geëmailleerde gietijzeren fry-top	GENESI ASCOT	€ 249
	DA-TY	RVS teppanyaki-top	GENESI ASCOT ENFASI OXFORD	€ 377
	DA-ST	Mat geëmailleerde gietijzeren fry-top inclusief roest-vrijstalen onderstel	ENFASI OXFORD	€ 320
	SA-SW	Wokring	GENESI ASCOT ENFASI OXFORD	€ 121
	SA-CG	Roestvrijstalen deksel (set van 3)	GENESI	€ 259

# ACCESSORIES



## OVENS

MODEL	KENMERKEN	LINE	PRIJS
	Pizzasteen inclusief roestvrijstalen frame 60 cm oven 90 cm oven	GENESI ASCOT ENFASI OXFORD	€ 236 € 236
	RVS uitneembare zijwanden voor oven (1 paar, links en rechts)	GENESI ASCOT ENFASI OXFORD	€ 323
	Teleskoop-geleiders (1 paar)	GENESI ASCOT ENFASI OXFORD	€ 188
	Handgreep tbv diepe braadslede	GENESI ASCOT ENFASI OXFORD	€ 74
	RVS braadslede, voorzien van geventileerde stoominzet - 60 cm oven 90 cm oven	GENESI ASCOT	€ 192 € 262
	Extra diepe RVS braadslede - 60 cm oven 90 cm oven	GENESI ASCOT	€ 185 € 202
	Extra diepe geëmailleerde braadslede 30 cm oven 60 cm oven 90 cm oven	GENESI ASCOT ENFASI OXFORD	€ 77 € 145 € 165





# ACCESSORIES

## OVENS

MODEL	KENMERKEN	LINE	PRIJS
	SA-G6R SA-G9R	Professioneel verzwaard draadrooster (chrom) 60 cm oven 90 cm oven	GENESI ASCOT € 266 € 343
	SA-G3C SA-G6C SA-G9C	Draadrooster (chrom) 30 cm oven 60 cm oven 90 cm oven	GENESI ASCOT ENFASI OXFORD € 165 € 192 € 262
	SA-T3 SA-T6 SA-T9	Inleg draadrooster (chrom) t.b.v. geëmailleerde braadslede 30 cm oven 60 cm oven 90 cm oven	GENESI ASCOT ENFASI OXFORD € 165 € 192 € 262

# ACCESSORIES

## FEET

MODEL	KENMERKEN	LINE	PRIJS
	OA-PR	Verstelbare hoge stelpoten, uitvoering: chrom. Hoogte instelbaar van 128mm tot 180mm	ENFASI € 74
	OA-PR NF	Verstelbare hoge stelpoten, uitvoering: Nero Fumo. Hoogte instelbaar van 128mm tot 180mm	ENFASI € 74
	SA-PR	Verstelbare kunststof voetjes (set van 4) instelbaar van 40 mm tot 45 mm	GENESI € 74











# ACCESSORIES

## SPACERS

	MODEL	KENMERKEN	LINE	PRIJS
		RVS afstandshouder 10 cm -		
	GA-D7-Q	70 cm fornuis	GENESI	€ 215
	GA-D9-Q	90 cm fornuis		€ 222
	GA-D10-Q	100 cm fornuis		€ 225
	GA-D12-Q	120 cm fornuis		€ 239
		RVS afstandshouder 5 cm-		
	GA-D7-5-Q	70 cm fornuis	GENESI	€ 215
	GA-D9-5-Q	90 cm fornuis		€ 222
	GA-D10-5-Q	100 cm fornuis		€ 225
	GA-D12-5-Q	120 cm fornuis		€ 239
		RVS afstandshouder 10 cm -		
	GA-D4	45 cm module	GENESI	€ 215
	GA-D7	70 cm module		€ 215
	GA-D9	90 cm module		€ 222
	GA-D12	120 cm module		€ 239
		RVS afstandshouder 5 cm-		
	GA-D4-5	45 cm module	GENESI	€ 215
	GA-D7-5	70 cm module		€ 215
	GA-D9-5	90 cm module		€ 222
	GA-D12-5	120 cm module		€ 239
		RVS afstandshouder 10 cm fornuis/module -		
	AA-D4	45 cm	ASCOT	€ 215
	AA-D7	70 cm		€ 215
	AA-D9	90 cm		€ 222
	AA-D10	100 cm		€ 225
AA-D12	120 cm	€ 239		
		RVS afstandshouder 5 cm fornuis/module -		
	AA-D4-5	45 cm	ASCOT	€ 215
	AA-D7-5	70 cm		€ 215
	AA-D9-5	90 cm		€ 222
	AA-D10-5	100 cm		€ 225
AA-D12-5	120 cm	€ 239		
		RVS afstandshouder 10 cm -		
	OA-D9	90 cm fornuis	ENFASI	€ 222
	OA-D10	100 cm fornuis		€ 225
		All Black afstandshouder 10 cm-		
	OA-D9 NF	90 cm fornuis	ENFASI	€ 222
OA-D10 NF	100 cm fornuis	€ 225		
		RVS afstandshouder 5 cm -		
	OA-D9-5	90 cm fornuis	ENFASI	€ 222
	OA-D10-5	100 cm fornuis		€ 225
		All Black afstandshouder 5 cm-		
	OA-D9-5 NF	90 cm fornuis	ENFASI	€ 222
OA-D10-5 NF	100 cm fornuis	€ 225		







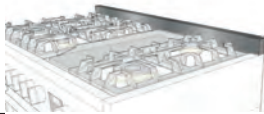
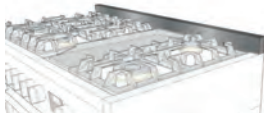
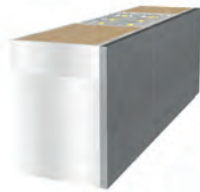

# ACCESSORIES

## COOKER SUPPORTS

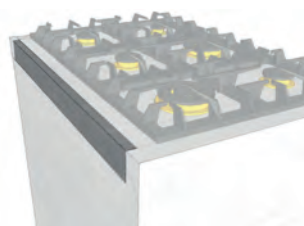
	MODEL	KENMERKEN	LINE	PRIJS
		5 cm verhogingset t.b.v. fornuizen/ modules inclusief plint -		
	SA-SZ4-Q	45 cm	GENESI	€ 215
	SA-SZ7-Q	70 cm		€ 215
	SA-SZ7-D-Q	70/2		€ 215
	SA-SZ9-Q	90 cm		€ 222
	SA-SZ10-Q	100 cm		€ 225
	SA-SZ10-T-Q	100/3		€ 225
SA-SZ12-Q	120 cm	€ 239		
		3 cm verhogingset t.b.v. fornuizen/ modules inclusief plint -		
	SA-SZ4-3-Q	45 cm	GENESI	€ 215
	SA-SZ7-3-Q	70 cm		€ 215
	SA-SZ7-3-D-Q	70/2		€ 215
	SA-SZ9-3-Q	90 cm		€ 222
	SA-SZ10-3-Q	100 cm		€ 225
	SA-SZ10-3-T-Q	100/3		€ 225
SA-SZ12-3-Q	120 cm	€ 239		
	SA-SZ7-FR-Q	5 cm verhogingset t.b.v. wijn-koelkast inclusief plint	GENESI	€ 215
	SA-SZ7-3-FR-Q	3 cm verhogingset t.b.v. wijn-koelkast inclusief plint		€ 215
	SA-SZ7-LVS-Q	5 cm verhogingset t.b.v. vaatwassers inclusief plint	GENESI	€ 215
	SA-SZ7-3-LVS-Q	3 cm verhogingset t.b.v. vaatwassers inclusief plint		€ 215
		5 cm verhogingset t.b.v. fornuizen/ modules inclusief plint -		
	SA-AZ4	45 cm	ASCOT	€ 215
	SA-AZ7	70 cm		€ 215
	SA-AZ7-D	70/2		€ 215
	SA-AZ9	90 cm		€ 222
	SA-AZ10	100 cm		€ 225
	SA-AZ10-T	100/3		€ 225
SA-AZ12	120 cm	€ 239		
		3 cm verhogingset t.b.v. fornuizen/ modules inclusief plint -		
	SA-AZ4-3	45 cm	ASCOT	€ 215
	SA-AZ7-3	70 cm		€ 215
	SA-AZ7-3-D	70/2		€ 215
	SA-AZ9-3	90 cm		€ 222
	SA-AZ10-3	100 cm		€ 225
	SA-AZ10-3-T	100/3		€ 225
SA-AZ12-3	120 cm	€ 239		
	SA-AZ7-LVS	5 cm verhogingset t.b.v. vaatwassers inclusief plint	ASCOT	€ 215
	SA-AZ7-3-LVS	3 cm verhogingset t.b.v. vaatwassers inclusief plint		€ 215
	SA-XZ9	5 cm verhogingset t.b.v. fornuizen inclusief plint - 90 cm fornuis	ENFASI/3 OXFORD	€ 222
	SA-XZ10	100 cm fornuis		€ 225
	SA-XZ10-T	100/3 fornuis		€ 225
	SA-XZ9-3	3 cm verhogingset t.b.v. fornuizen inclusief plint - 90 cm fornuis	ENFASI/3 OXFORD	€ 222
	SA-XZ10-3	100 cm fornuis		€ 225
	SA-XZ10-3-T	100/3 fornuis		€ 225
	SA-XZ9-7	7 cm verhogingset t.b.v. fornuizen inclusief plint - 90 cm fornuis	ENFASI/3 OXFORD	€ 222
	SA-XZ10-7	100 cm fornuis		€ 225
	SA-XZ10-7-T	100/3 fornuis		€ 225

# ACCESSORIES

## SPLASHBACKS AND COVERS

MODEL	KENMERKEN	LINE	PRIJS
Upstand (6cm x 2cm) -			
	SA-AG7-Q	70 cm fornuis	€ 239
	SA-AG9-Q	90 cm fornuis	€ 256
	SA-AG10-Q	100 cm fornuis	€ 262
	SA-AG12-Q	120 cm fornuis	€ 266
Upstand (6cm x 2cm) -			
	SA-AG4	45 cm module	€ 239
	SA-AG7	70 cm module	€ 239
	SA-AG9	90 cm module	€ 256
	SA-AG12	120 cm module	€ 266
Bekleding achterzijde bij eiland opstelling diepte 5 cm -			
	SA-BP4	45 cm	€ 619
	SA-BP7	70 cm	€ 619
	SA-BP9	90 cm	€ 619
	SA-BP10	100 cm	€ 619
	SA-BP12	120 cm	€ 619
Bekleding achterzijde bij eiland opstelling diepte 5 cm -			
	AA-BP4	45 cm	€ 619
	AA-BP7	70 cm	€ 619
	AA-BP9	90 cm	€ 619
	AA-BP10	100 cm	€ 619
	AA-BP12	120 cm	€ 619
Opvulstrip voor vlak inbouw en aansluiting bovenzijde werkblad -			
	AA-T7	70 cm fornuis	€ 215
	AA-T9	90 cm fornuis	€ 215
	AA-T10	100 cm fornuis	€ 222
	AA-T12	120 cm fornuis	€ 222
	A7T-A	roestvrijstalen hoekblad 70 cm x 70 cm. Kleuren op aanvraag: nero (BA), crema (CR), bordeaux (BR), antracite (AN), sabbia (SA), nuvola (NA), celeste (CE), ametista (AA)	ASCOT € 478
	AA-EGI	afdekking voor lineaire en eiland opstelling. Kleuren op aanvraag: nero (BA), crema (CR), bordeaux (BR), antracite (AN), sabbia (SA), nuvola (NA), celeste (CE), ametista (AA)	ASCOT € 165
	G7T-A	roestvrijstalen hoekblad 70 cm x 70 cm	GENESI € 478
	GMA-7	roestvrijstalen hoekkast 70 cm x 70 cm	GENESI € 999
	GA-EGI	afdekking voor lineaire en eiland opstelling	GENESI € 165

# ACCESSORIES

## HOODS

MODEL	KENMERKEN	LINE	PRIJS
 SK70 SK90 SK100 SK120	RVS achterwand, multiplex onderlijmd - afm. b x h x d 70 x 75 x 1 cm 90 x 75 x 1 cm 100 x 75 x 1 cm 117,2 x 75 x 1 cm	GENESI ENFASI	€ 269 € 320 € 370 € 417
 ASK70 ASK90 ASK100 ASK120	RVS achterwand, multiplex onderlijmd - afm. b x h x d 70 x 75 x 1 cm 90 x 75 x 1 cm 100 x 75 x 1 cm 117,2 x 75 x 1 cm	ASCOT	€ 269 € 320 € 370 € 417
 SA-FKS	Koolstoffilter	GENESI ASCOT OXFORD	€ 118
 SA-FKEL	Koolstoffilter	ENFASI	€ 118
 SA-FKM	Plasmafilter voor Mistral	ENFASI OXFORD	€ 1645

# ACCESSORIES

## CLEANING

MODEL	KENMERKEN	LINE	PRIJS
 SA-KP	Verzorgings- en onderhoudskits	GENESI ASCOT ENFASI OXFORD	€ 77

# ACCESSORIES

## MODULAR SYSTEM

MODEL	KENMERKEN	LINE	PRIJS
	MPC	Semi-professionele keukenmengkraan met uittrekbare handdouche en dubbele straal	GENESI ASCOT € 649
	SA-PP7 SA-PP9 SA-PP12	Gerookt beukenhouten bestekinzet uit één deel, voor lades 70 cm 90 cm 120 cm	GENESI ASCOT € 377 € 649 € 946
	SA-PT7 SA-PT9 SA-PT12	Houten bodem voor korflades 70 cm 90 cm 120 cm	GENESI ASCOT € 131 € 185 € 222
	SA-PTKB	Houte fixatie pinnen (set van 3) voor houten bodem/korflades	GENESI ASCOT € 77
	SA-HPL4 QUERCIA SA-HPL7 QUERCIA SA-HPL9 QUERCIA SA-HPL12 QUERCIA	All weather inleg werkblad HPL - Trespa voor modulair systeem. Eiken decor 45 cm 70 cm 90 cm 120 cm	GENESI ASCOT € 370 € 532 € 915 € 1107
	SA-HPL4 LAVAGNA SA-HPL7 LAVAGNA SA-HPL9 LAVAGNA SA-HPL12 LAVAGNA	All weather inleg werkblad HPL - Trespa voor modulair systeem. Leisteen decor 45 cm 70 cm 90 cm 120 cm	GENESI ASCOT € 370 € 532 € 915 € 1107

# PRODUCT DIMENSIONS

## GENESI 120

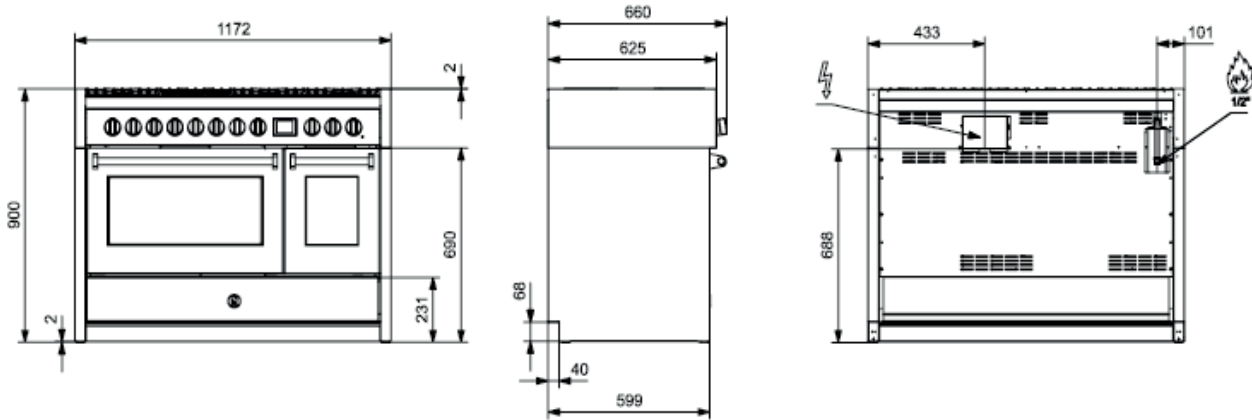

## GENESI 100 - GENESI 100|3

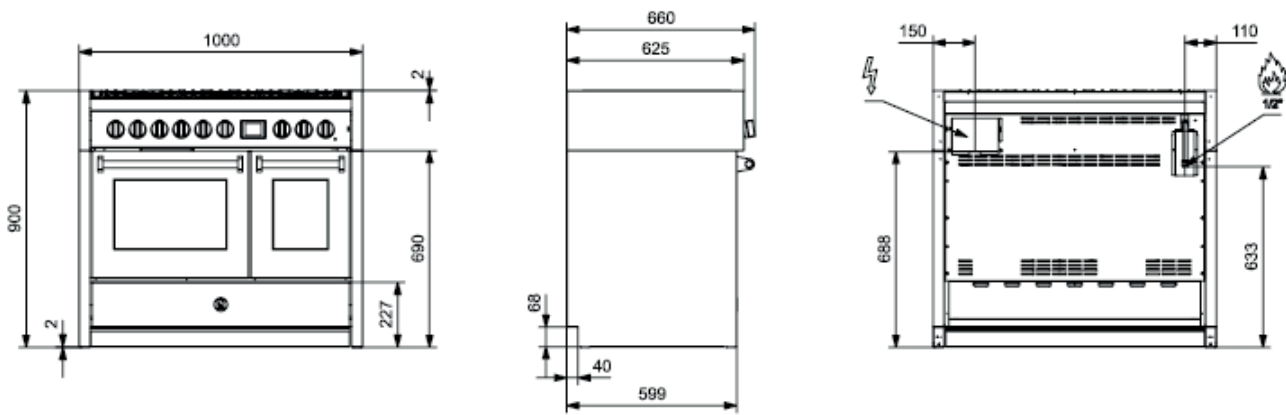

## GENESI 90

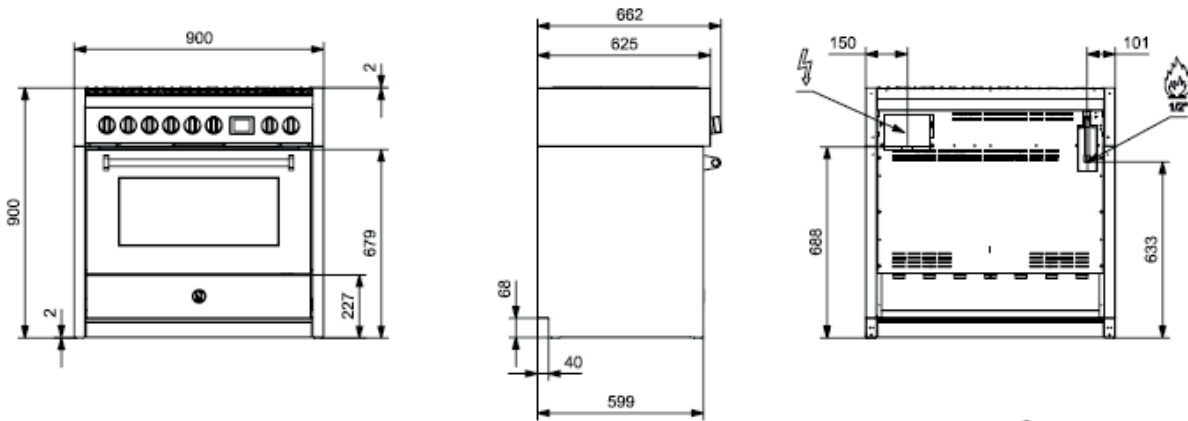

## GENESI 70 - GENESI 70|2

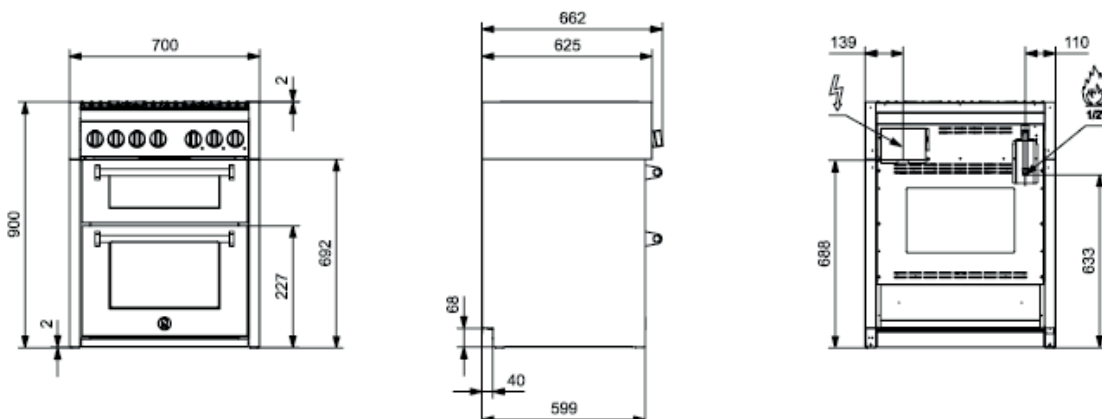

# PRODUCT DIMENSIONS

## ASCOT 120

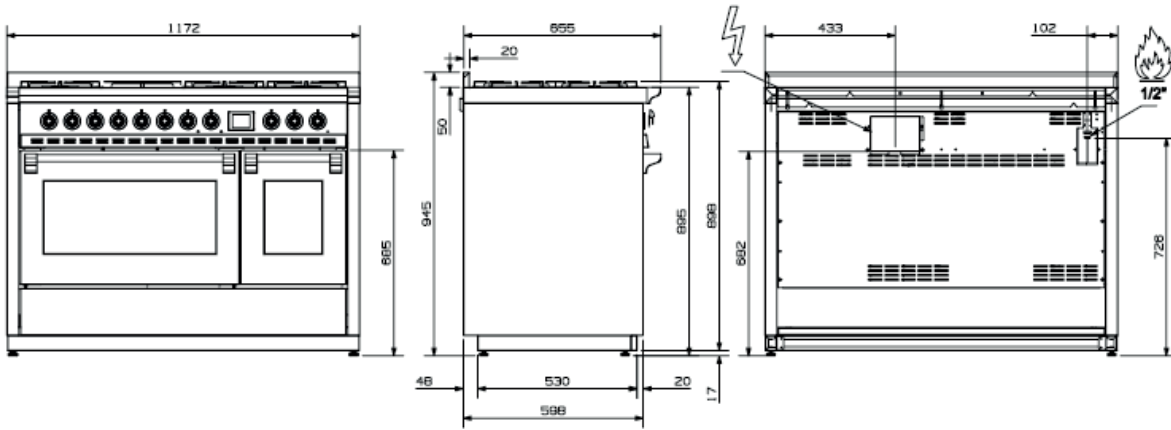

## ASCOT 100 - ASCOT 100|3

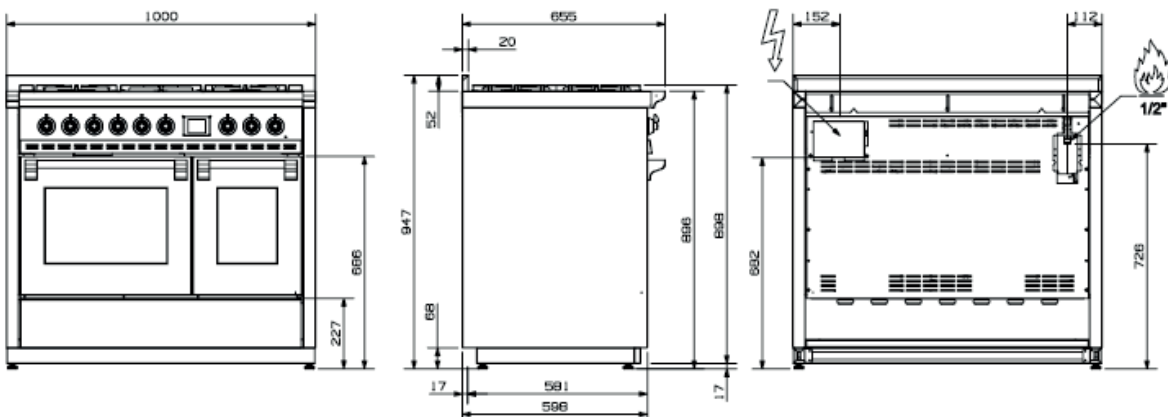

## ASCOT 90

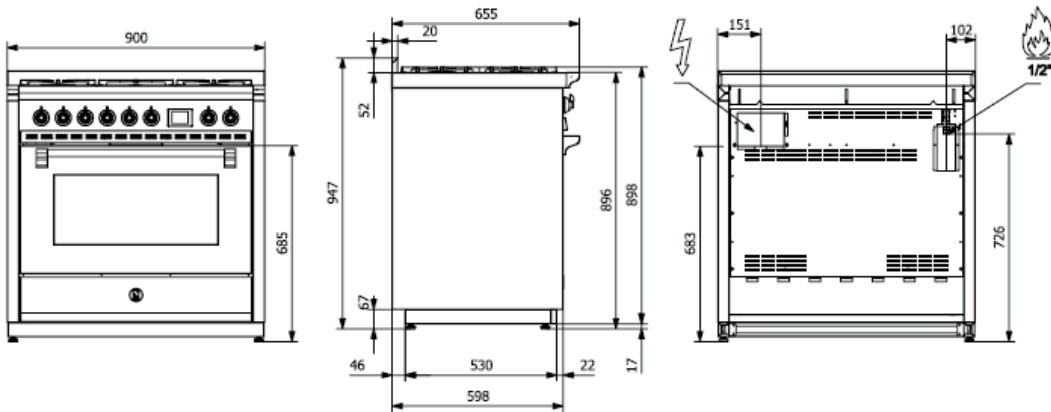

## ASCOT 70 - ASCOT 70|2

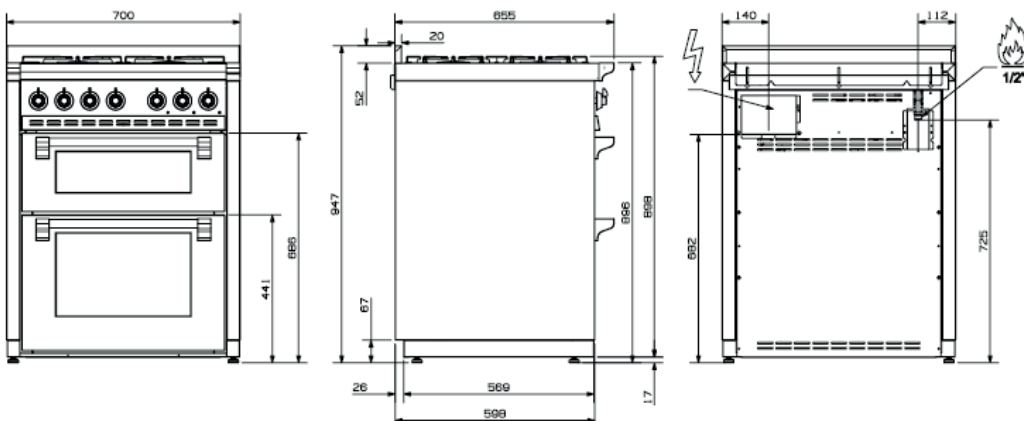



# PRODUCT DIMENSIONS

## ENFASI 100 - ENFASI MISTRAL 100

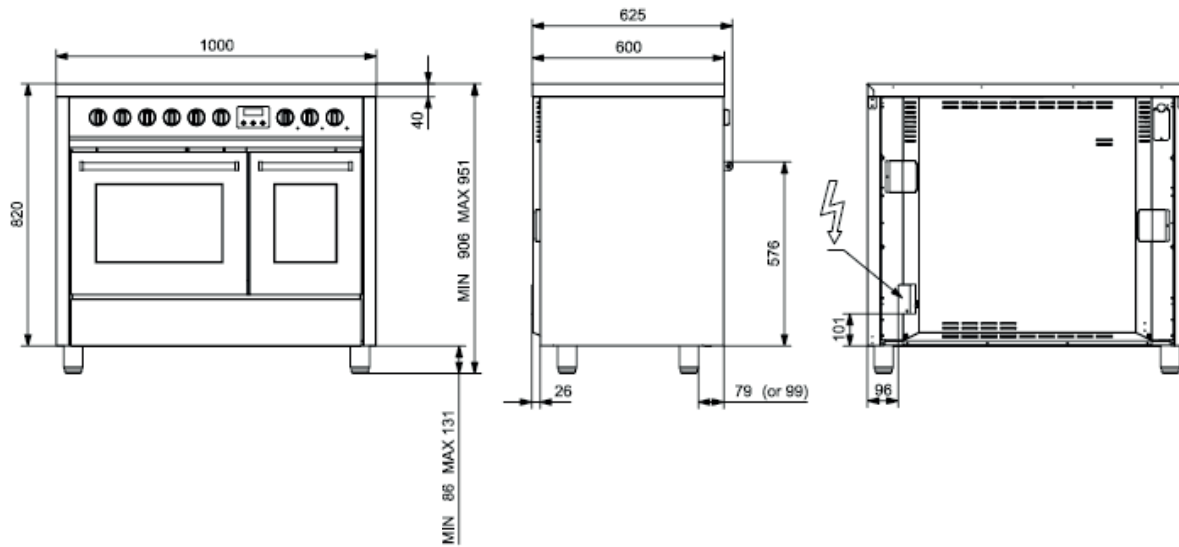

## ENFASI 100|3

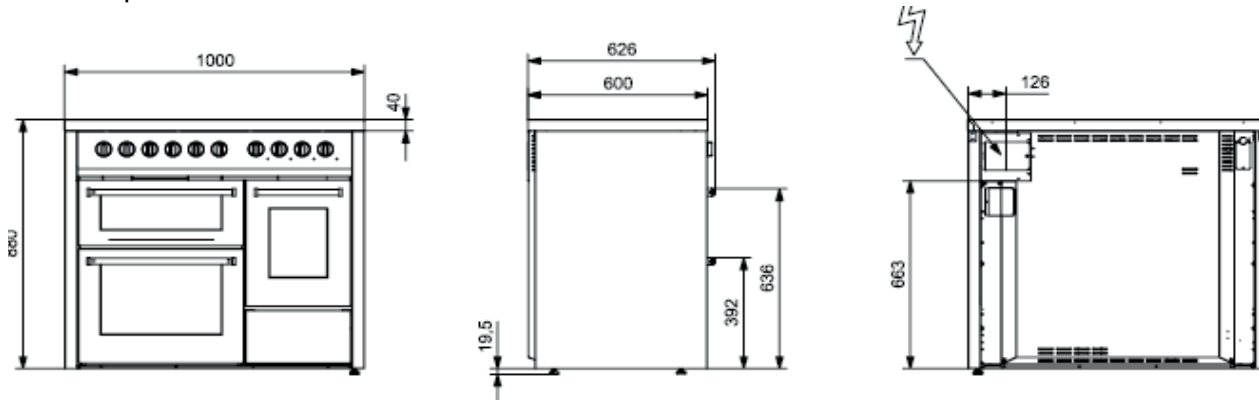

## ENFASI 90 - ENFASI MISTRAL 90

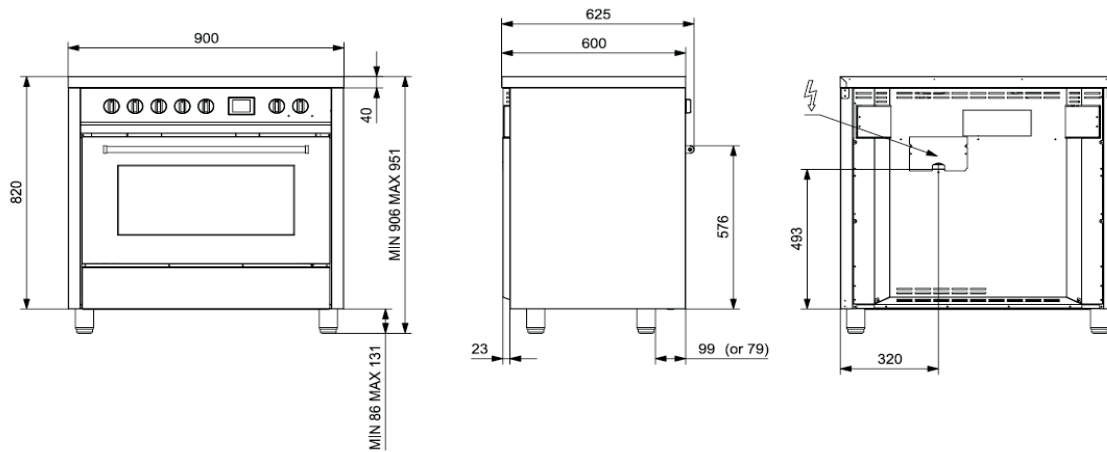

# PRODUCT DIMENSIONS

## OXFORD 100 - OXFORD MISTRAL 100

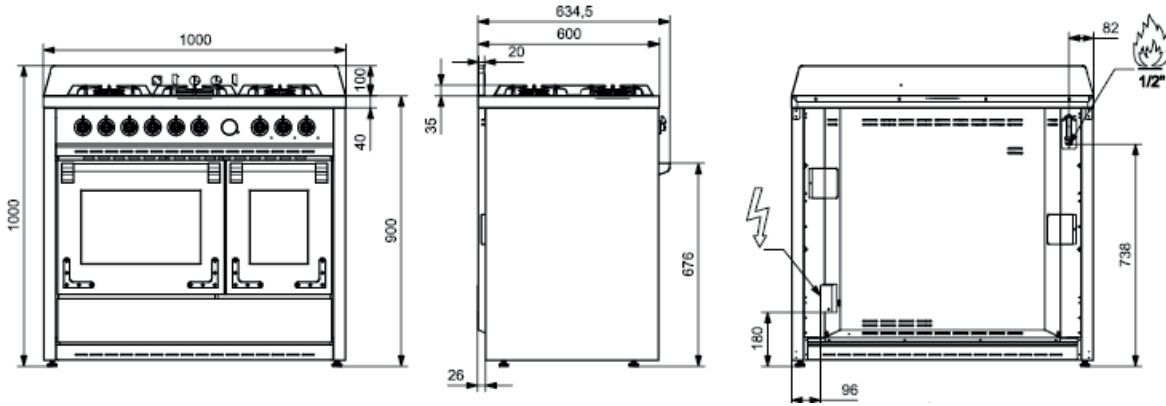

## OXFORD 100|3

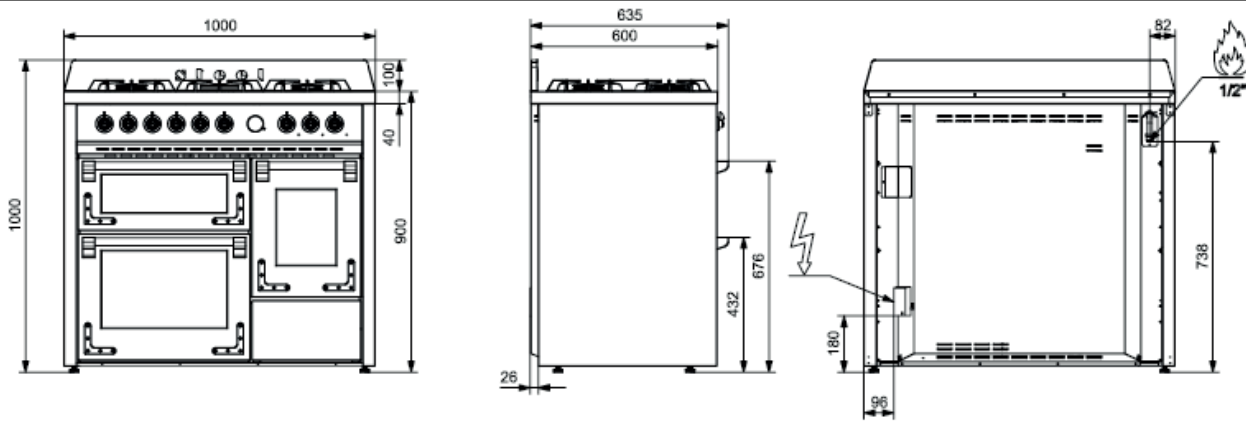

## OXFORD 90 - OXFORD MISTRAL 90

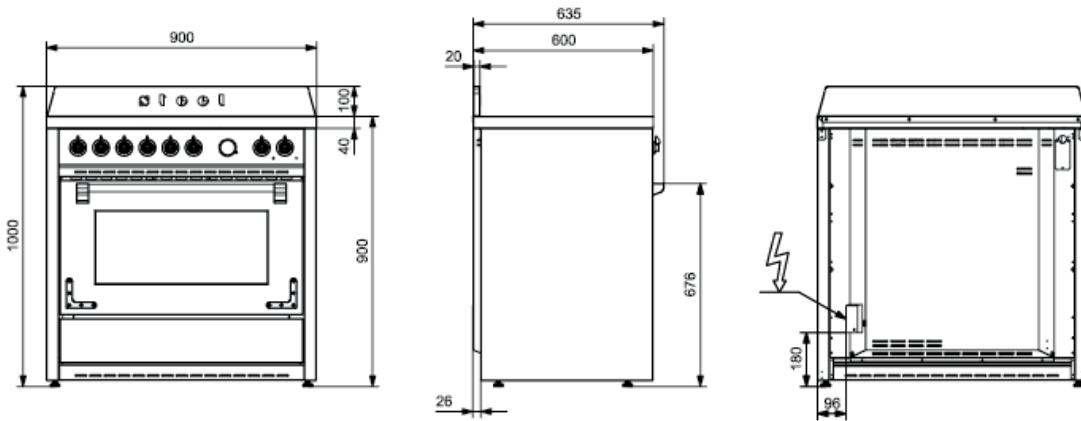

# PRODUCT DIMENSIONS

## GENESI 60X60

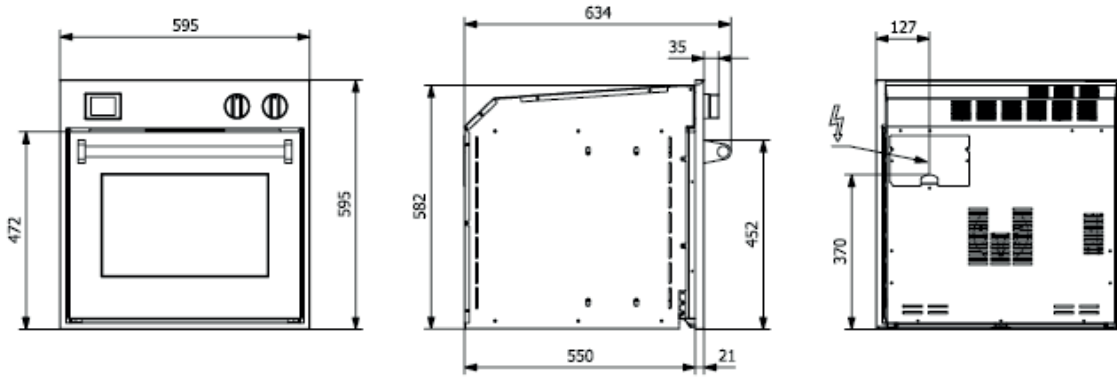

## GENESI 60X90

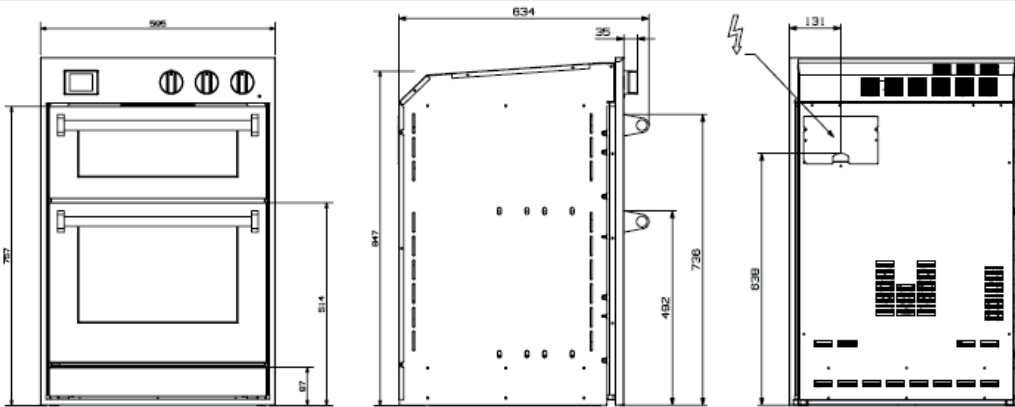

## GENESI 90X60

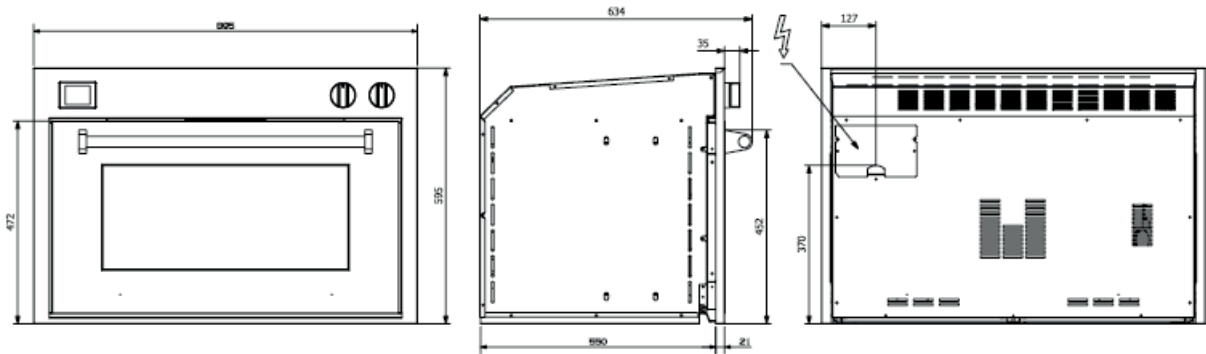

## GENESI 60X45

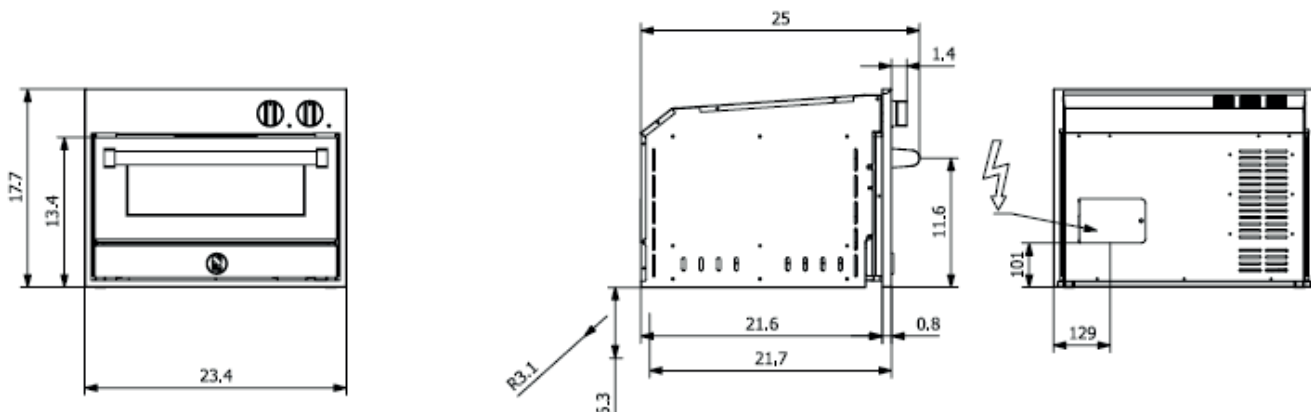

# PRODUCT DIMENSIONS

## ASCOT 60X60

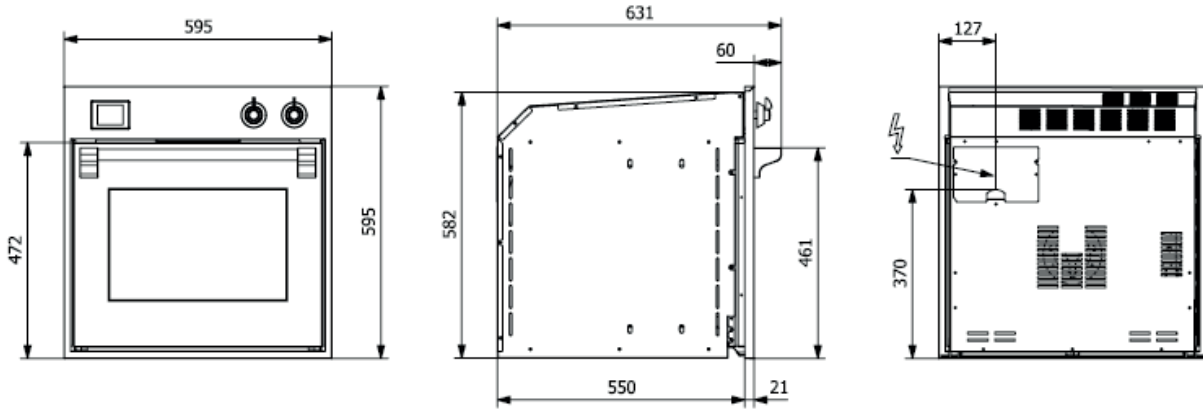

## ASCOT 60X90

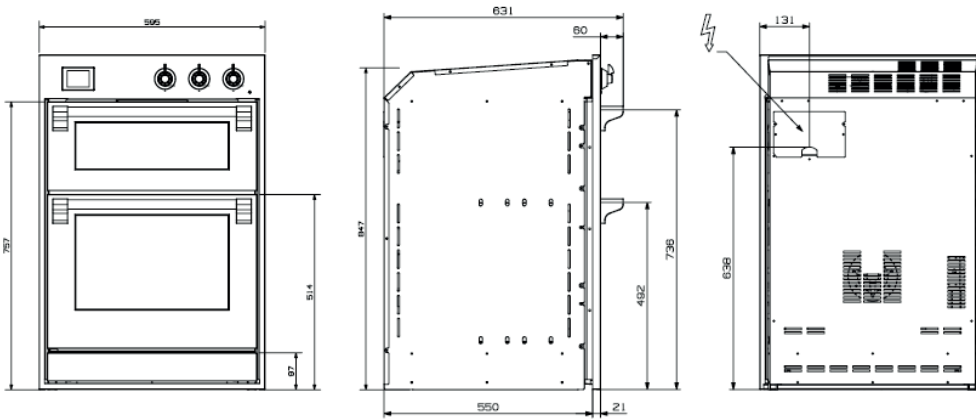

## ASCOT 90X60

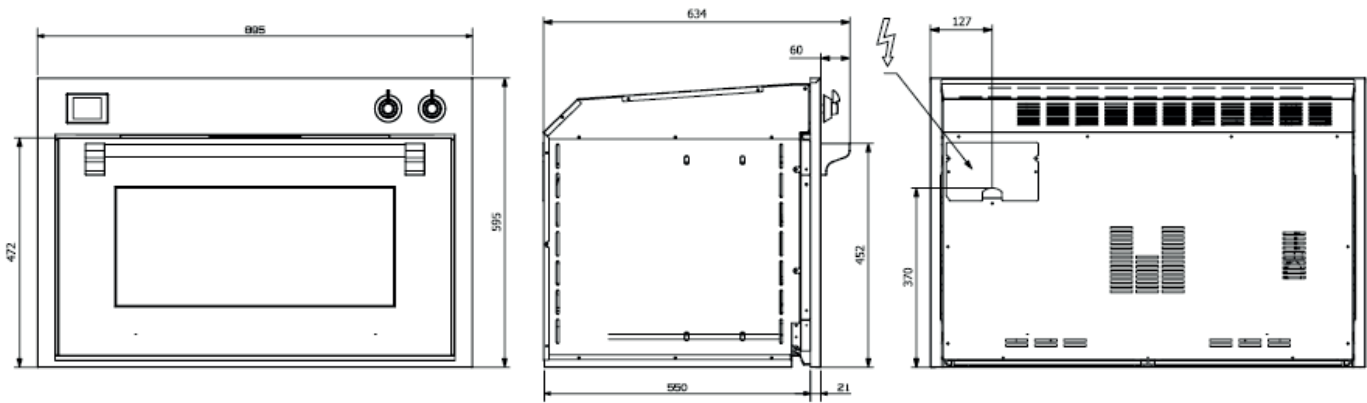

# PRODUCT DIMENSIONS

## ENFASI 60X60

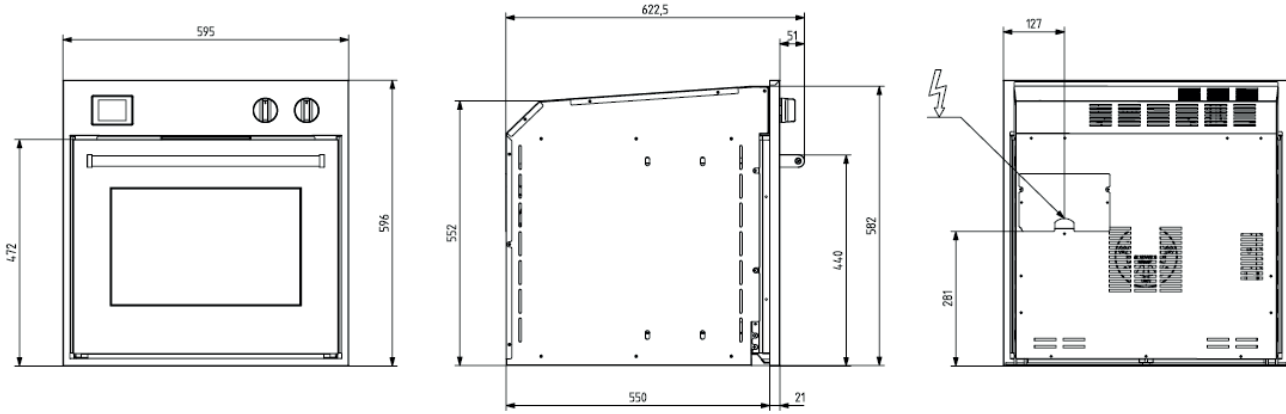

## ENFASI 60X90

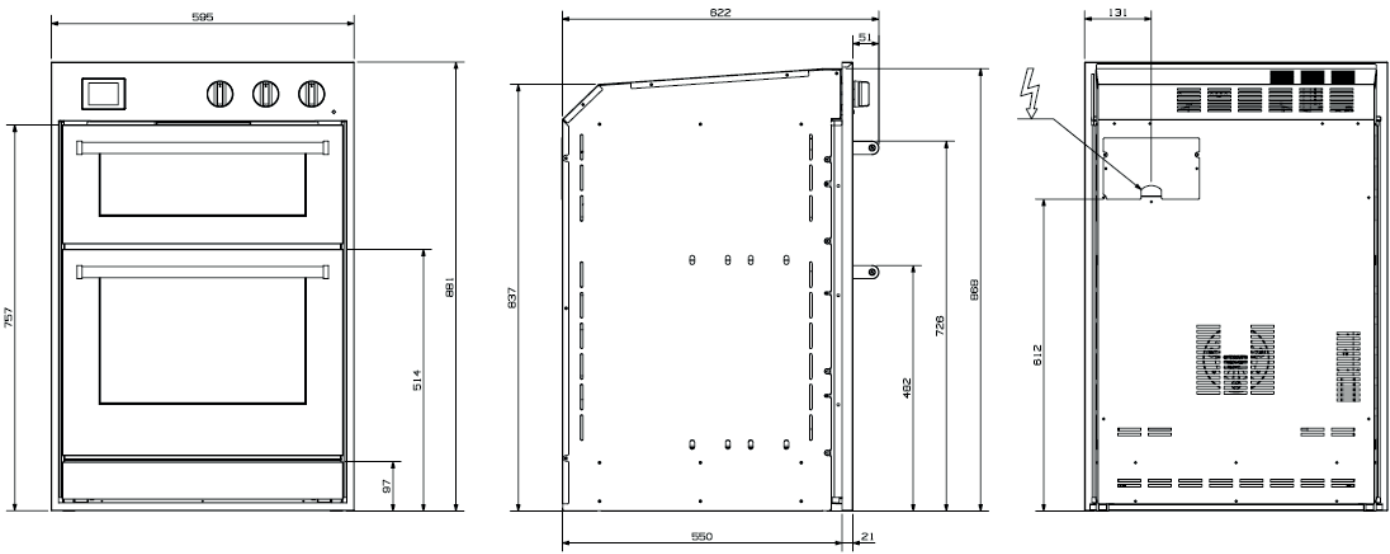

## ENFASI 90X60

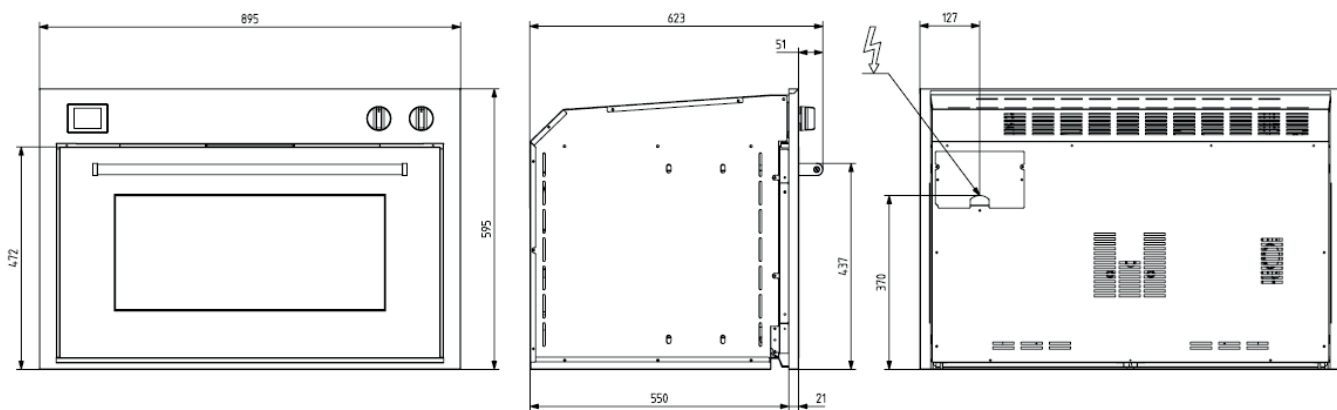

# PRODUCT DIMENSIONS

## GENESI HOODS

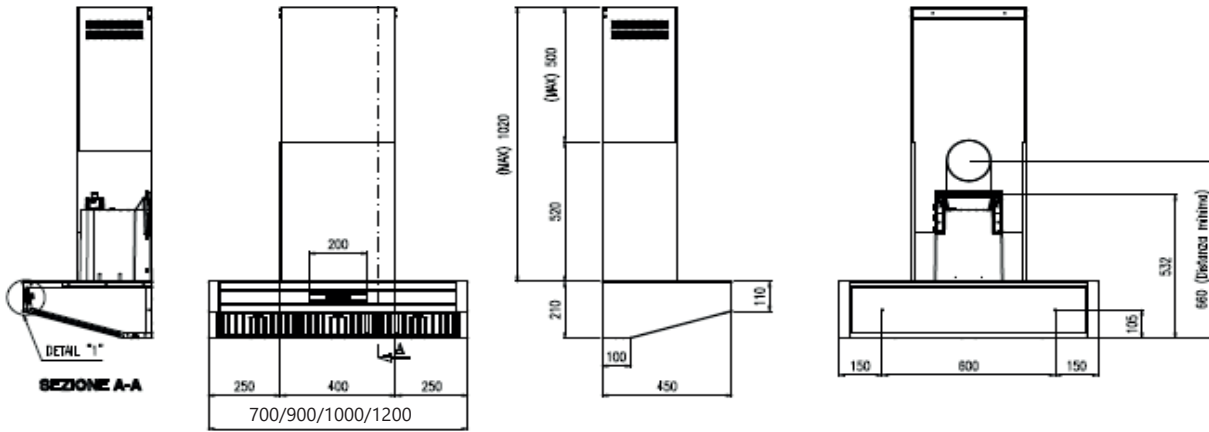

## ASCOT - OXFORD HOODS

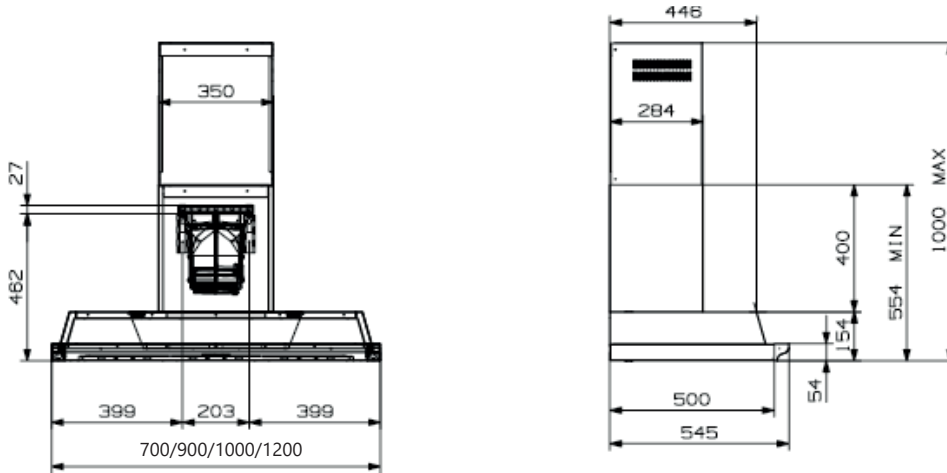

## ENFASI HOODS

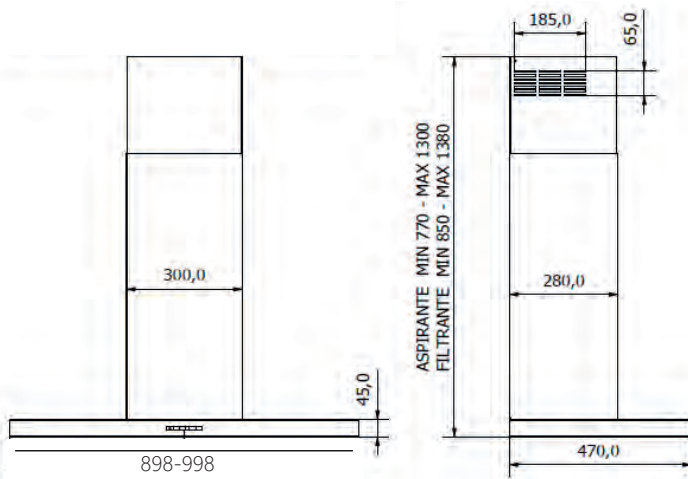

# PRODUCT DIMENSIONS

## GENESI MODULAR SYSTEM 45

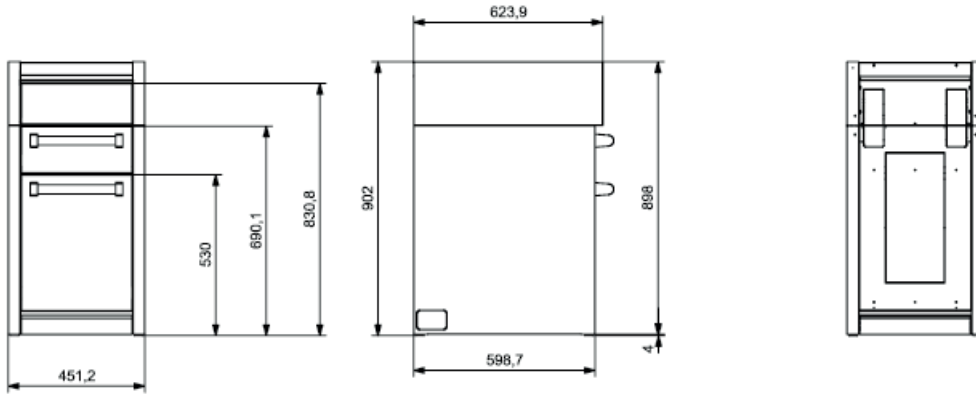

## GENESI MODULAR SYSTEM 70

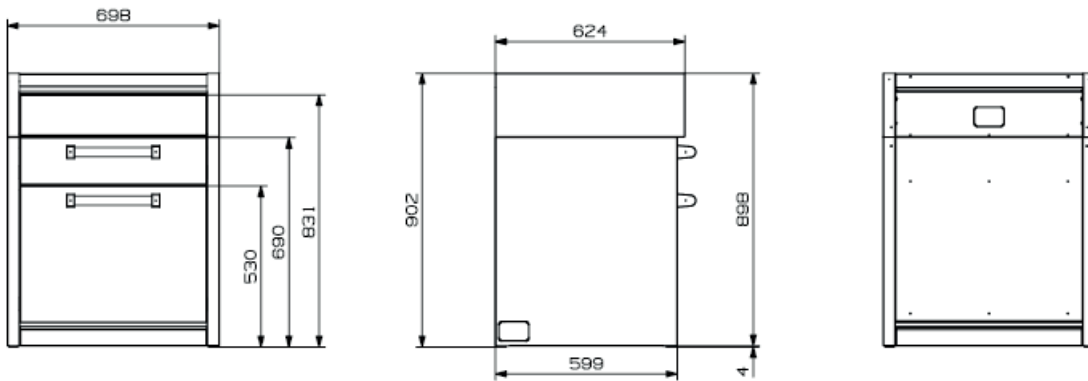

## GENESI MODULAR SYSTEM 90

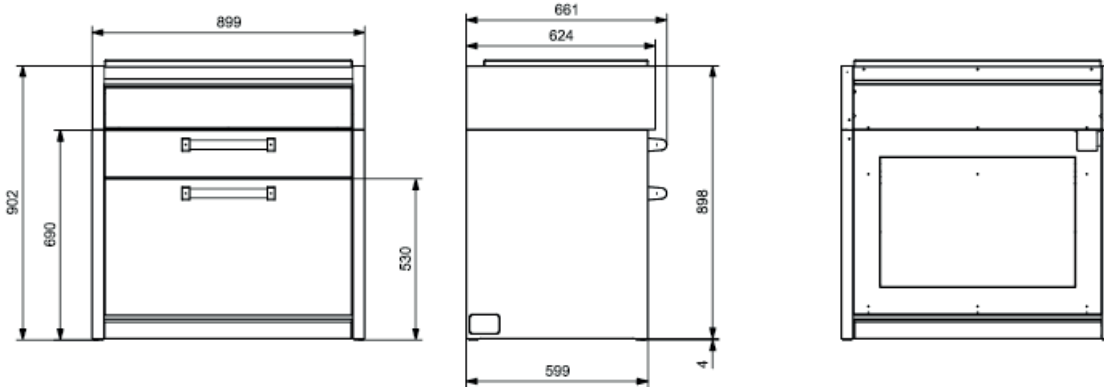

## GENESI MODULAR SYSTEM 120

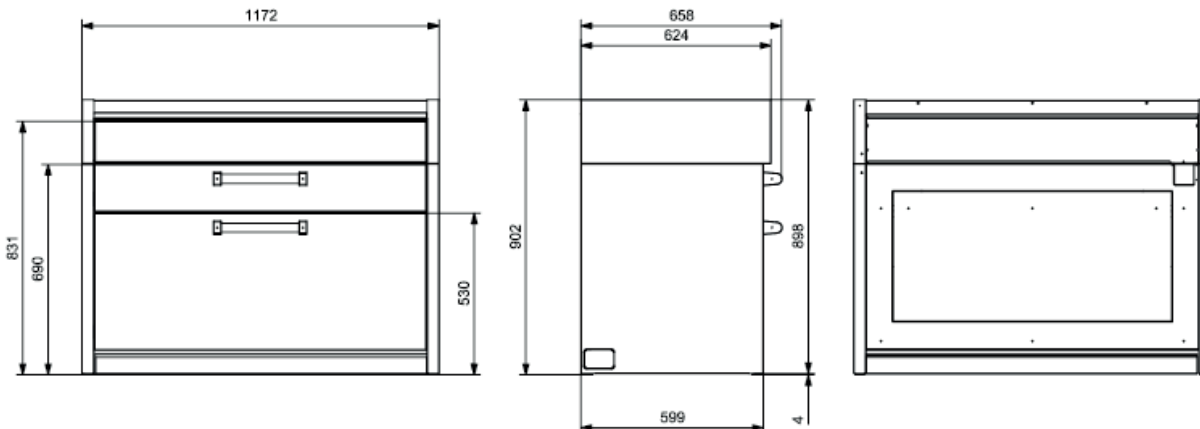

# PRODUCT DIMENSIONS

## ASCOT MODULAR SYSTEM 45

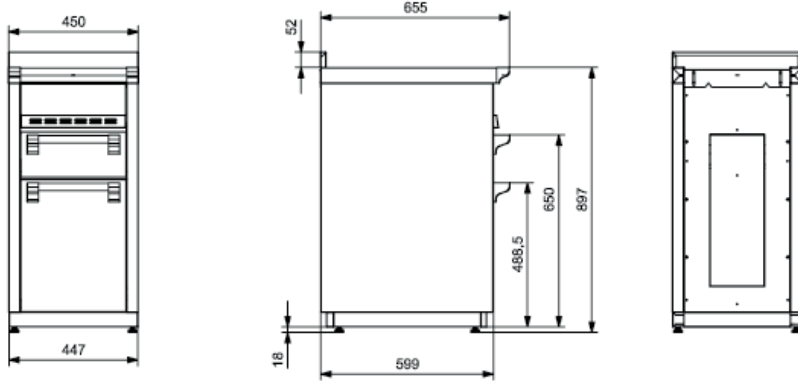

## ASCOT MODULAR SYSTEM 70

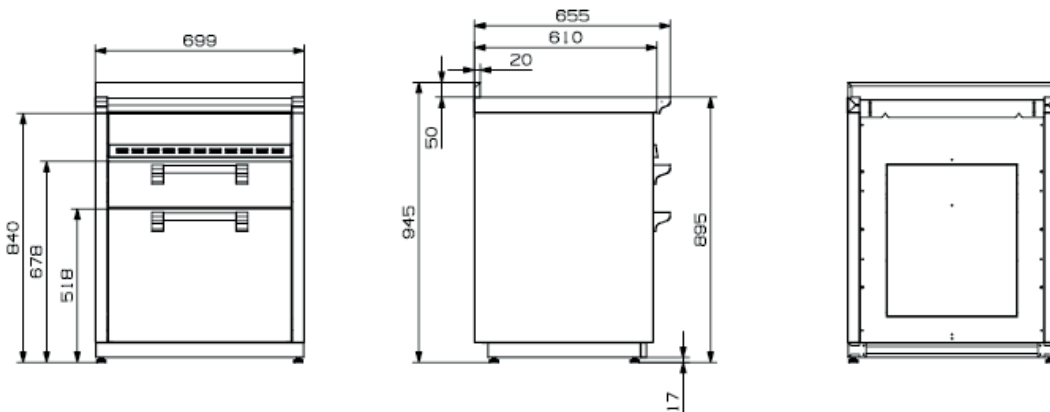

## ASCOT MODULAR SYSTEM 90

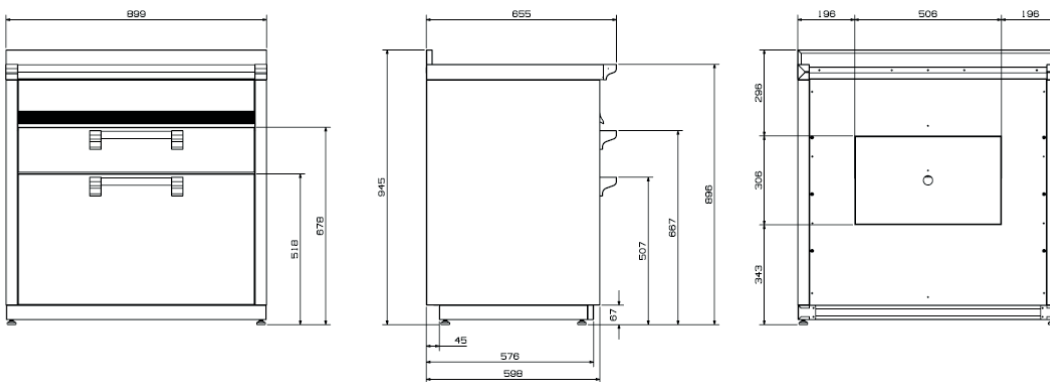

## ASCOT MODULAR SYSTEM 120

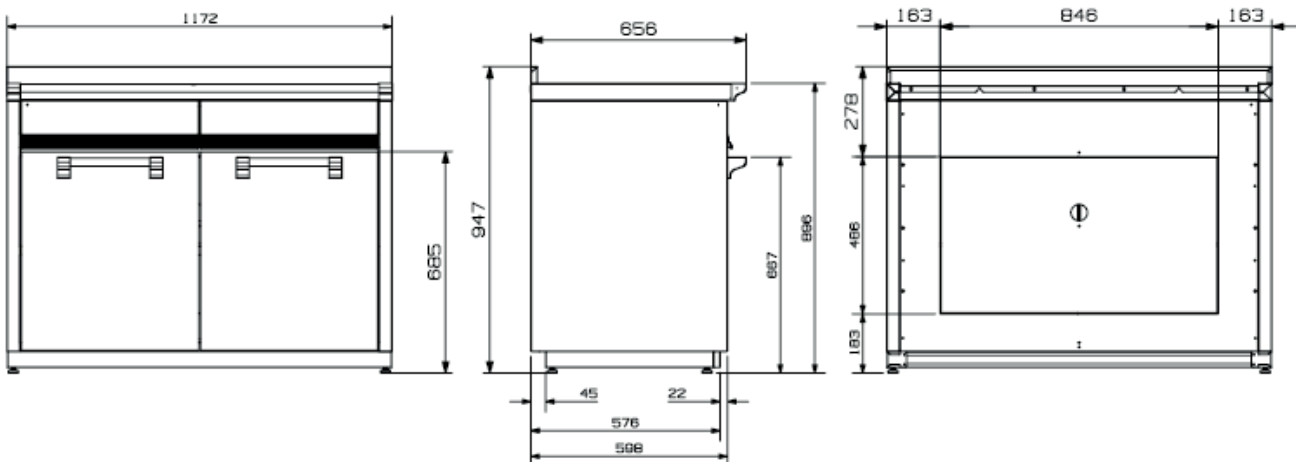



# PRODUCT DIMENSIONS

## GENESI - ASCOT - ENFASI FRENCH DOOR 90

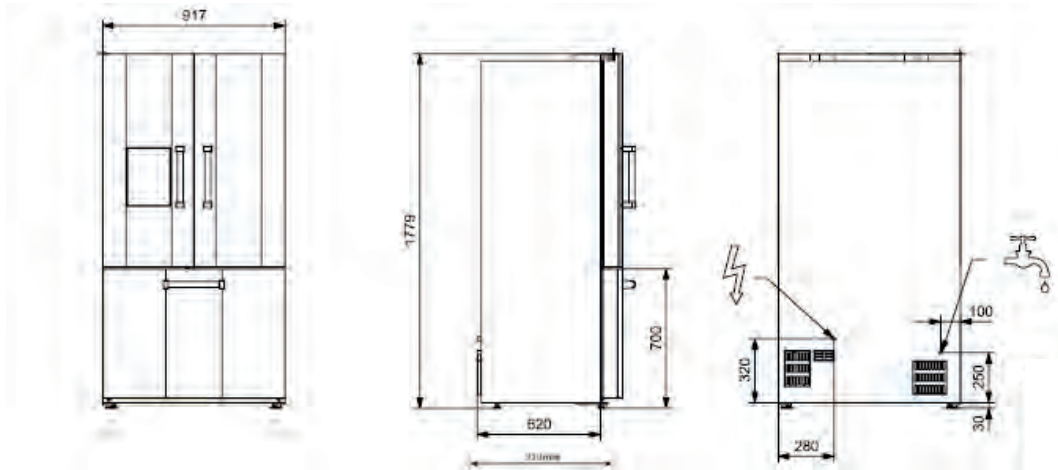

## GENESI - ASCOT - ENFASI COMBI 76

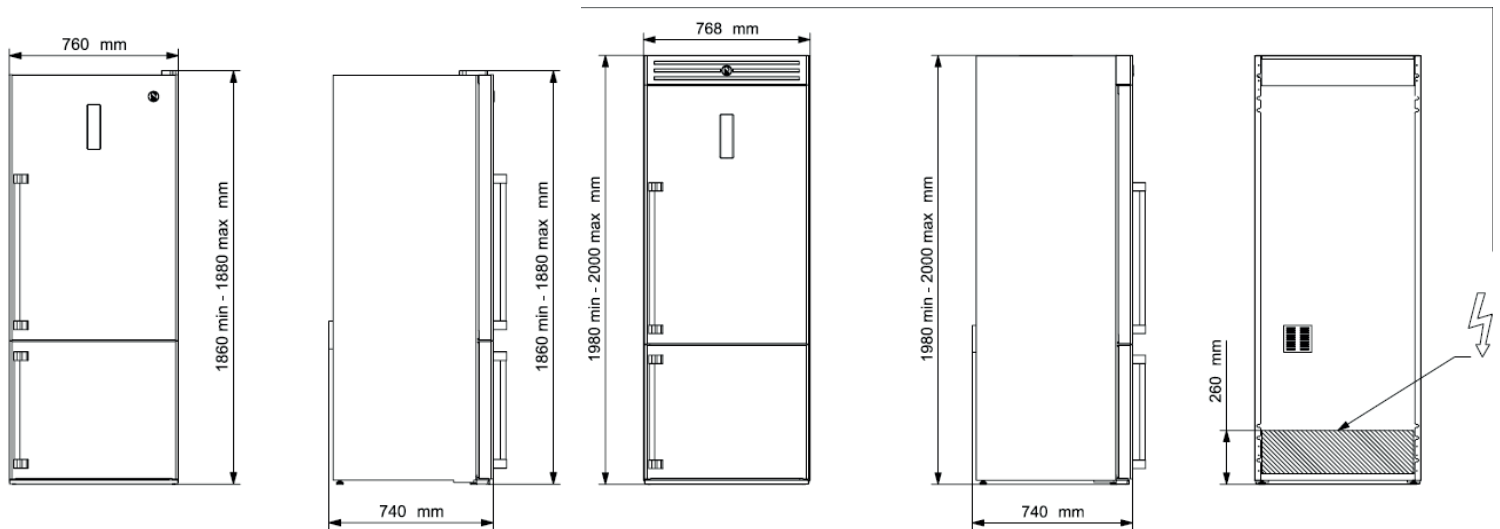

*STEEL s.r.l. stelt zich niet aansprakelijk voor foutief geplaatste afbeeldingen.  
Technische wijzigingen en leveringsmogelijkheden voorbehouden.  
Door de druktechniek kunnen kleurverschillen ontstaan. Druk- en zetfouten voorbehouden.  
Deze prijslijst vervangt alle vorige uitgaven. Vermelde prijzen zijn in euro's incl. btw.*





[www.steel-cucine.com](http://www.steel-cucine.com)



**STEEL SRL**

via dell'agricoltura,21  
41012 carpi - mo - italy  
t. +39 059645180  
e. [steel@steel-cucine.com](mailto:steel@steel-cucine.com)

**STEEL Benelux B.V.**

Eksterlaan 20  
2261 EL Leidschendam - Nederland  
e. [infonl@steel-cucine.com](mailto:infonl@steel-cucine.com)

**CONTACTEN**

t. Kantoor +31(0)70 7537641  
t. Christian Borsboom +31(0)6 15460839  
t. Sam Roeland +31(0)6 15638715  
t. Service +31(0)162 435847