

APPARECCHIATURE – DEVICES			
V1	MOTORE GRILL GRILL ELECTRIC MOTOR	T1	TERMOSTATO DI SICUREZZA SAFETY THERMOSTAT
V2	VENTOLA FAN	T3	TERMOSTATO THERMOSTAT
V3	VENTILATORE TANGENZIALE TANGENTIAL FAN	L1	LUCE DX RIGHT LAMP
R1	RESISTENZA GRILL GRILL HEATING RESISTOR	L2	LUCE SX LEFT LAMP
R2	RESISTENZA CIELO UPPER HEATING RESISTOR	L7	SPIA VERDE COMMUTATORE FUNCTION SWITCH GREEN LIGHT
R3	RESISTENZA SUOLA LOWER HEATING RESISTOR	L8	SPIA ARANCIO TERMOSTATO THERMOSTAT ORANGE LIGHT
R4	RESISTENZA CIRCOLARE CIRCULAR HEATING RESISTOR	T10	TERMOSTATO TANGENZIALE TANGENTIAL THERMOSTAT
C1	COMMUTATORE FUNCTION SWITCH	EP1	OROLOGIO A DISPLAY TIMER
C2	COMMUTATORE TERMOSTATO THERMOSTAT SWITCH	EP2	OROLOGIO A DISPLAY – OPTIONAL TIMER – OPTIONAL
Pn	CONSENSO ACCENSIONE FUOCHI GAS IGNITION BUTTON		
ACn	ACCENDITORI GAS FUOCHI GAS IGNITION		

SIMBOLOGIA – GRAPHIC SYMBOLS			
	CONTATTO AUSILIARIO (NA) CONTACT (NO)		CONDENSATORE CAPACITOR
	CONTATTO AUSILIARIO (NC) CONTACT (NC)		RESISTENZA ELETTRICA RESISTOR
	CONTATTO DI POTENZA CONTACTOR		MOTORE ELETTRICO ELECTRIC MOTOR
	FINE CORSA LIMIT SWITCH CONTACT		BOBINA TIMER TIMER RELAY COIL
	TERMOSTATO (NA) TEMPERATURE SENSITIVE SWITCH (NO)		CONTATTO TIMER TIMER CONTACT
	TERMOSTATO (NC) TEMPERATURE SENSITIVE SWITCH (NC)		AVVISATORE ACUSTICO BUZZER
	COMMUTATORE ROTATIVO TURN-SWITCH		BOBINA CONTATTORE RELAY COIL
	PRESA A SPINA TIPO FASTON PLUG AND SOCKET		LAMPADA LAMP, GENERAL SYMBOL
	PULSANTE DI ACCENSIONE GAS PUSH-BUTTON SWITCH		MORSETTO TERRA EARTH

COLORI – COLOURS			
WH	BIANCO <i>White</i>	YE	GIALLO <i>Yellow</i>
GY	GRIGIO <i>Grey</i>	GN	VERDE <i>Green</i>
BU	BLU <i>Blue</i>	OG	ARANCIO <i>Orange</i>
VT	VIOLA <i>Violet</i>	BN	MARRONE <i>Brown</i>
BK	NERO <i>Black</i>	GNYE	GIALLO / VERDE <i>Yellow/Green</i>
RD	ROSSO <i>Red</i>	WHRD	BIANCO/ROSSO <i>White/Red</i>

N. REV.	DATA	ESECUTORE	DESCRIZIONE
05			
04			
03			
02			
01			

FOGLIO	DESCRIZIONE	FOGLIO	DESCRIZIONE
1	Indice generale		
2	Schema Elettrico 1/2		
3	Schema Elettrico 2/2		
4	Schema di montaggio		



DESCRIZIONE / DESCRIPTION Cucina P9F-6 Drb Schemi elettrici e di montaggio Foglio 1 – Indice generale		CODICE/CODE ZA0473	REV. 00	NR.PZ. -
RIF. CLIENTE/CUSTOMER'S RE. -		RIF. FORNITORE/SUPPLIER'S RE. -		MATERIALE/MATERIAL -
DISEGNATORE/EDITOR -		APPROV. -	DATA/DATE 30/03/20	SCALA -
			MASSA/MASS kg -	
Proprietà della STEEL S.p.A. CARPI (NO). Senza formale autorizzazione scritta dello stesso il presente disegno non potrà essere utilizzato per la costruzione dell'oggetto rappresentato né venire divulgato o riprodotto, la proprietaria tutela i propri diritti a rigore di legge.				

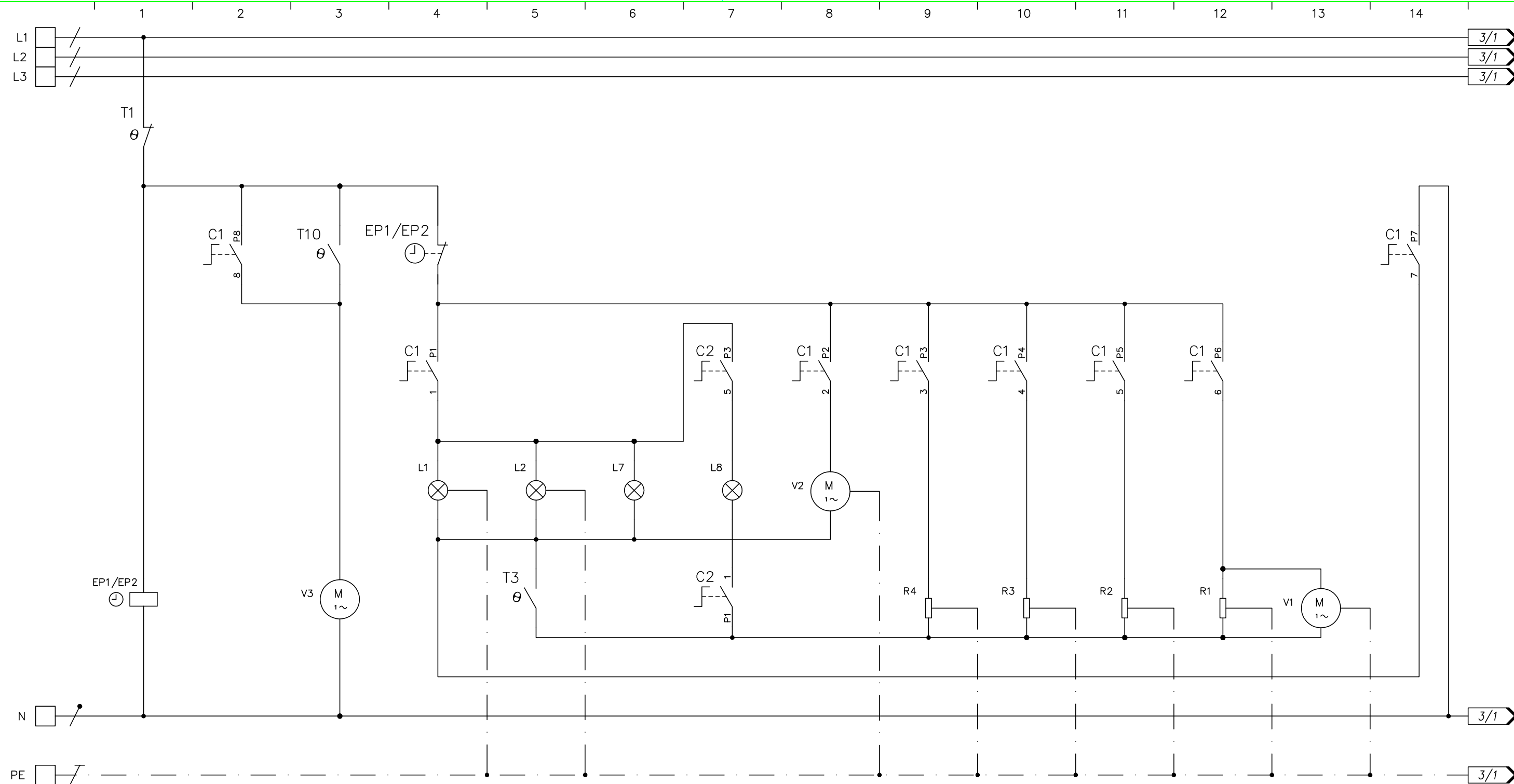

APPARECCHIATURA	OROLOGIO	VENTILATORE TANGENZIALE	LUCE FORNO	LUCE FORNO		VENTOLA FORNO	RESISTENZA CIRCOLARE	RESISTENZA SUOLA	RESISTENZA CIELO	RESISTENZA GRILL	MOTORE GRILL		
SIGLA	EP1/EP2	V3	L1	L2		V2	R4	R3	R2	R1	V1		
POTENZA (W)		24	25	25		32	2500	1400	1000	2800	5		
CORRENTE (A)		0,10	0,10	0,10		0,13	10,87	6,08	4,35	12,17	0,02		



DESCRIZIONE / DESCRIPTION Cucina P9F-6 Drb Schemi elettrici e di montaggio Foglio 2 - Schema elettrico 1/2		CODICE/CODE ZA0473	REV. 00	NR.PZ. -
RIF. CLIENTE/CUSTOMER'S RE. -		MATERIALE/MATERIAL -		
RIF. FORNITORE/SUPPLIER'S RE. -		TRATTAMENTO/PROCESS -		
DISEGNATORE/EDITOR -	APPROV. -	DATA/DATE 30/03/20	SCALA -	MASSA/MASS kg -

Proprietà della STEEL S.p.A. CARPI (NO). Senza formale autorizzazione scritta dello stesso il presente disegno non potrà essere utilizzato per la costruzione dell'oggetto rappresentato né venire divulgato o riprodotto, la proprietaria tutela i propri diritti a rigore di legge.

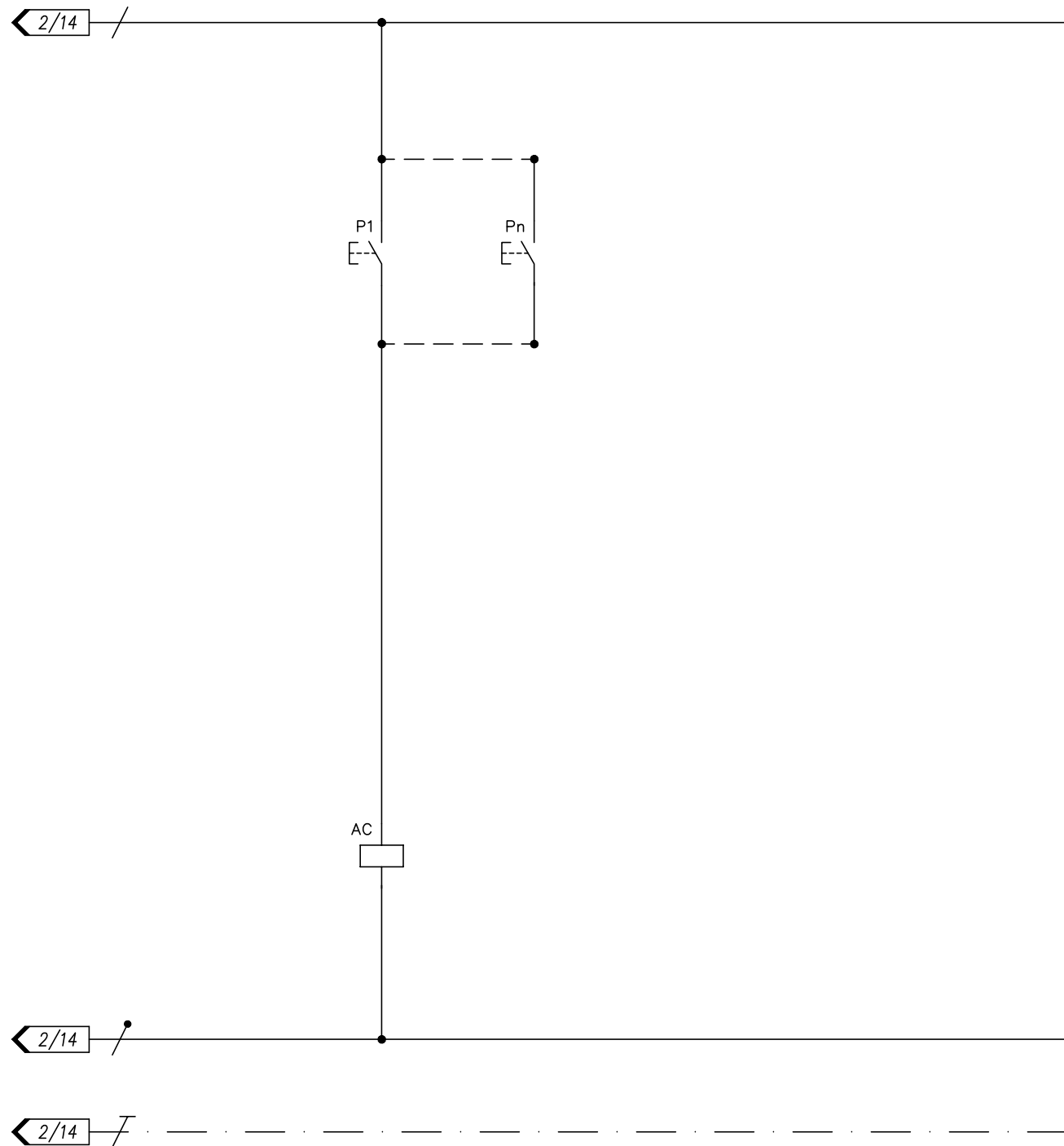

APPARECCHIATURA		ACCENDITORE GAS FUOCHI													
SIGLA		AC													
POTENZA (W)															
CORRENTE (A)															

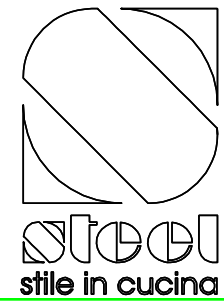

DESCRIZIONE / DESCRIPTION		CODICE/CODE		REV.	NR.PZ.
Cucina P9F-6 Drb Schemi elettrici e di montaggio Foglio 3 - Schema elettrico 2/2		ZA0473		00	-
RIF. CLIENTE/CUSTOMER'S RE.		RIF. FORNITORE/SUPPLIER'S RE.		MATERIALE/MATERIAL	
-		-		-	
DISEGNATORE/EDITOR		APPROV.		DATA/DATE	SCALA
-		-		30/03/20	-
				MASSA/MASS kg	

Proprietà della STEEL S.p.A. CARPI (NO). Senza formale autorizzazione scritta dello stesso il presente disegno non potrà essere utilizzato per la costruzione dell'oggetto rappresentato né venire divulgato o riprodotto, la proprietaria tutela i propri diritti a rigore di legge.

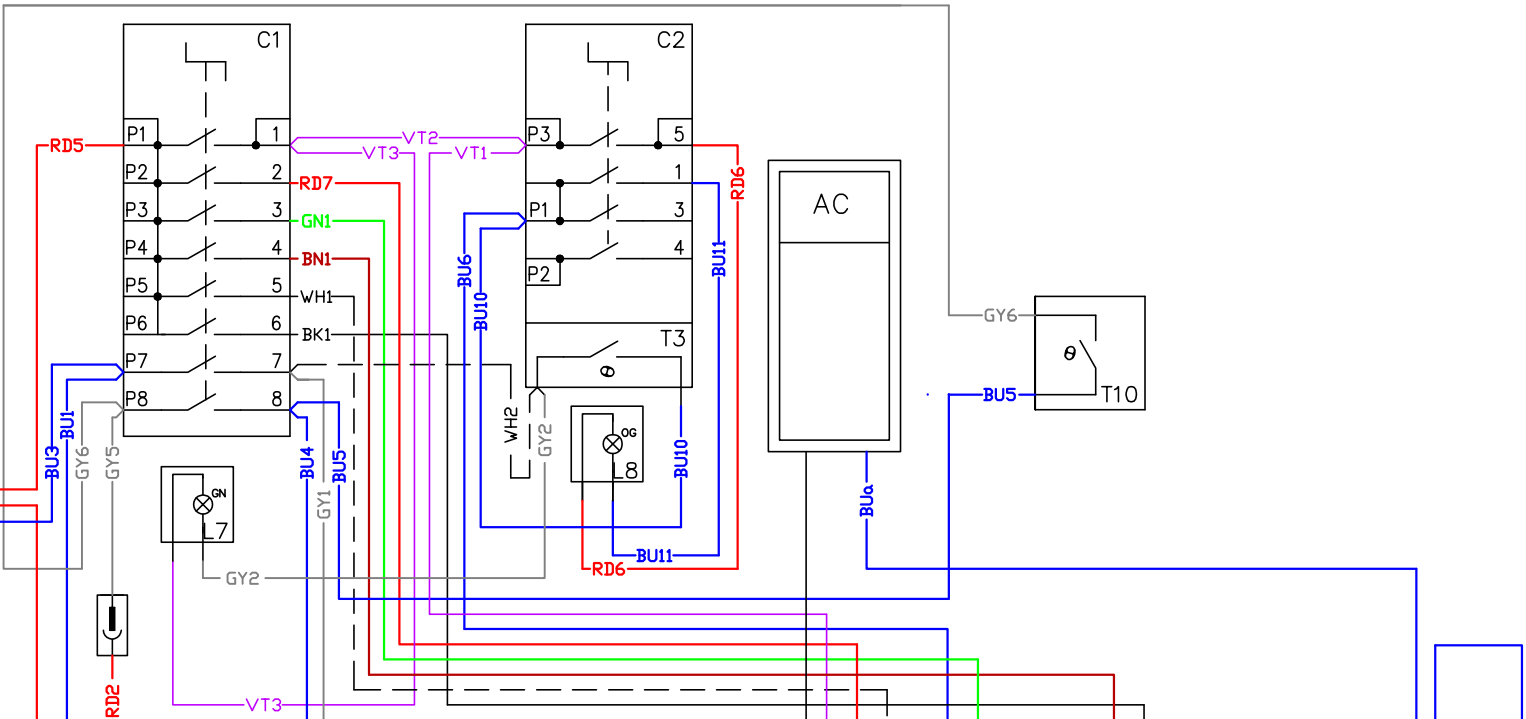
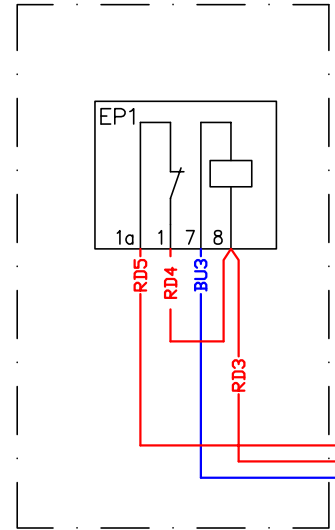
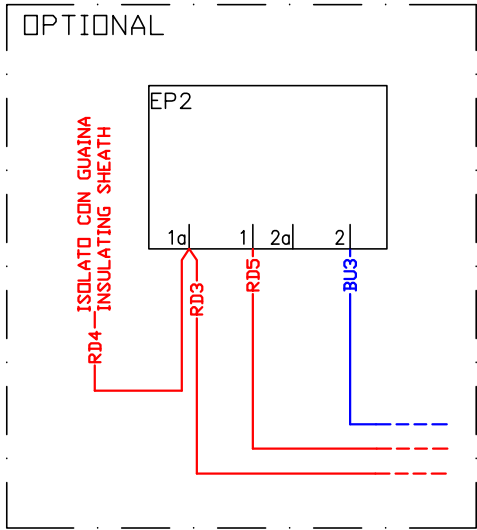

CABLAGGIO PIANO SUPERIORE

CONTATTI CATENARIA

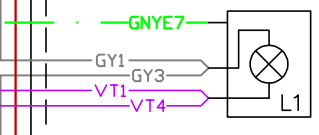
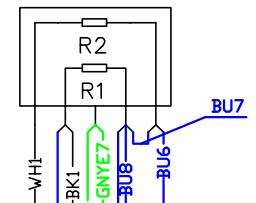
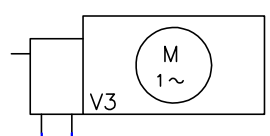
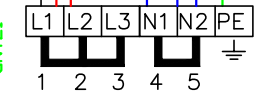
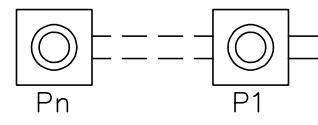

CABLAGGIO FORNO

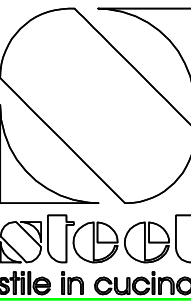
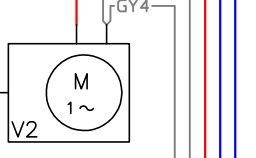
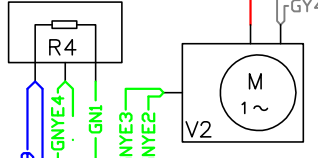
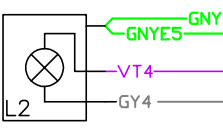
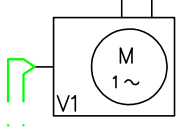

DESCRIZIONE / DESCRIPTION		CODICE/CODE	REV.	NR.PZ.
Cucina P9F-6 Drb		ZA0473	00	-
Schemi elettrici e di montaggio		MATERIALE/MATERIAL		
Foglio 4 - Schema di montaggio		-		
RIF. CLIENTE/CUSTOMER'S RE.	RIF. FORNITORE/SUPPLIER'S RE.	TRATTAMENTO/PROCESS		
-	-	-		
DISEGNATORE/EDITOR	APPROV.	DATA/DATE	SCALA	MASSA/MASS kg
-	-	30/03/20	-	-

Proprietà della STEEL S.p.A. CARPI (NO). Senza formale autorizzazione scritta della stessa il presente disegno non potrà essere utilizzato per la costruzione dell'oggetto rappresentato né venire divulgato o riprodotto, la proprietaria tutela i propri diritti a rigore di legge.